

OUTDOOR BATTERY RECHARGEABLE WALL LAMP FALERNA

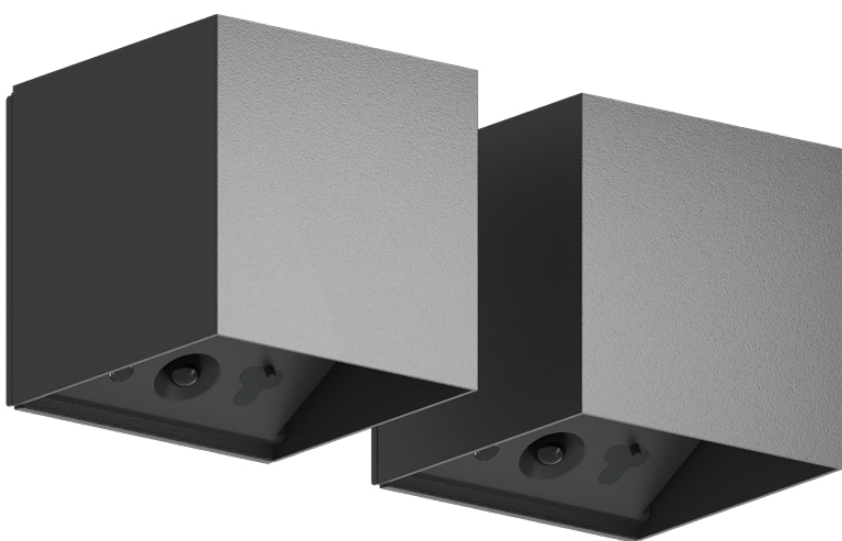

User Manual

DE	Benutzerhandbuch	LT	Vartotojo vadovas
BG	Ръководство за потребителя	LV	Lietotāja rokasgrāmata
CZ	Uživatelská příručka	NL	Gebruikershandleiding
DK	Brugervejledning	NO	Brukerhåndbok
EE	Kasutusjuhend	PL	Podręcznik użytkownika
ES	Manual del usuario	PT	Manual do utilizador
FI	Käyttäjän käsikirja	RO	Manual de utilizare
FR	Manuel d'utilisation	SE	Användarmanual
GR	Εγχειρίδιο χρήστη	SI	Uporabniški priročnik
HR	korisnički priručnik	SK	Používateľská príručka
HU	Felhasználói kézikönyv	TR	Kullanıcı Kılavuzu
IT	Manuale d'uso		

EN User Manual	5	(EU)
DE Benutzerhandbuch	8	(D)
BG ръководство за потребителя	11	(CZ)
CZ Uživatelská příručka	14	(BG)
DK Brugervejledning	17	(DK)
EE Kasutusjuhend	20	(EST)
ES Manual del usuario	23	(ES)
FI Käyttäjän käsikirja	26	(FIN)
FR Manuel d'utilisation	29	(F) (B)
GR Εγχειρίδιο χρήστη	32	(GR)
HR Felhasználói kézikönyv	35	(HR)
HU Felhasználói kézikönyv	38	(HU)
IT Manuale d'uso	41	(I)
LT Vartotojo vadovas	44	(LT)
LV Lietotāja rokasgrāmata	47	(LV)
NL Gebruikershandleiding	50	(NL) (B)
NO Brukerhåndbok	53	(N)
PL Podręcznik użytkownika	56	(PL)
PT Manual do utilizador	59	(PRT)
RO Manual de utilizare	62	(RO)
SE Användarmanual	65	(S)
SI Uporabniški priročnik	68	(SLD)
SK Používateľská príručka	71	(SK)
TR Kullanıcı Kılavuzu	74	(TR)

Electro Cirkel Retail B.V.
 Lyonstraat 29
 3047 AJ Rotterdam
 The Netherlands

Calex Smart Home UK Ltd.
 20 Gresham Street London
 EC2V 7JE United Kingdom

WWW.CALEX.EU

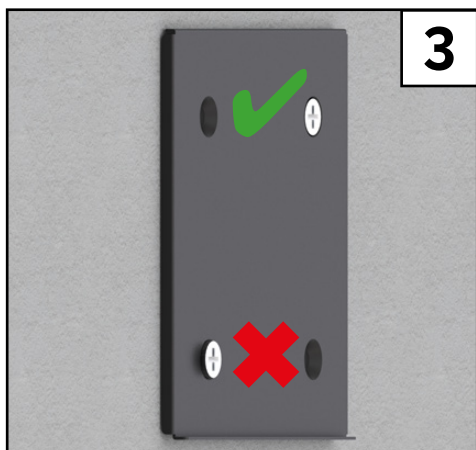
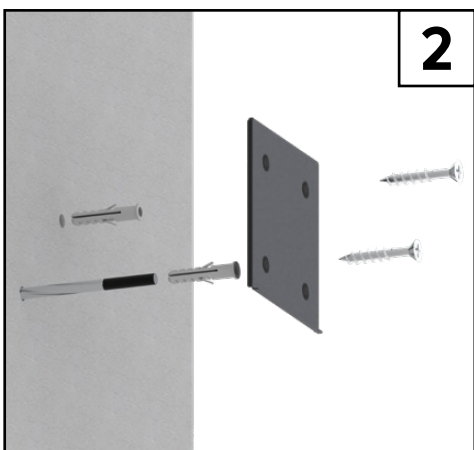
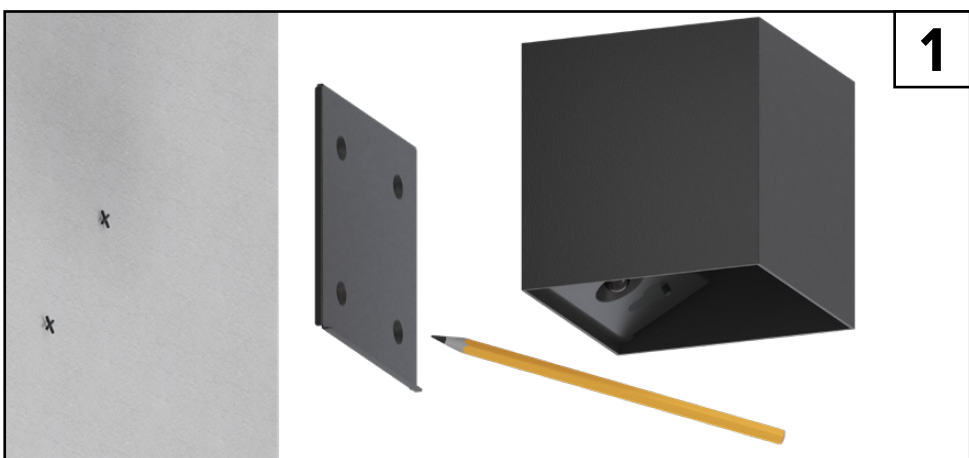
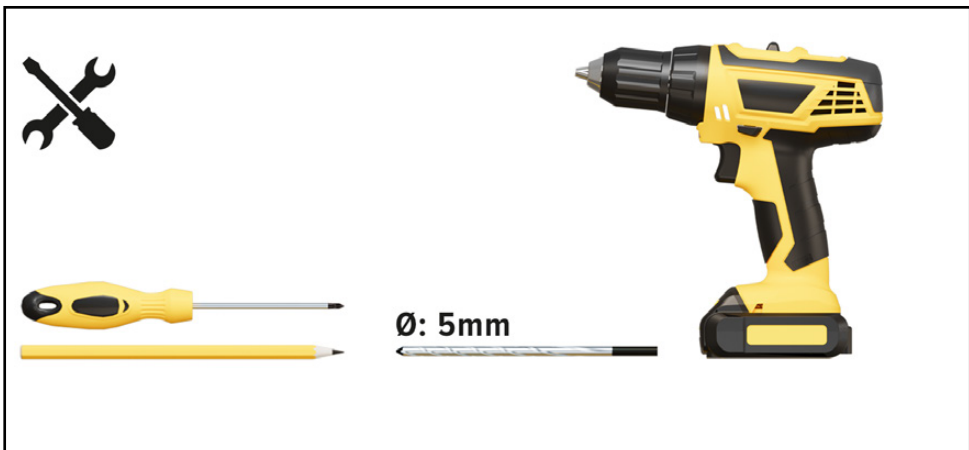
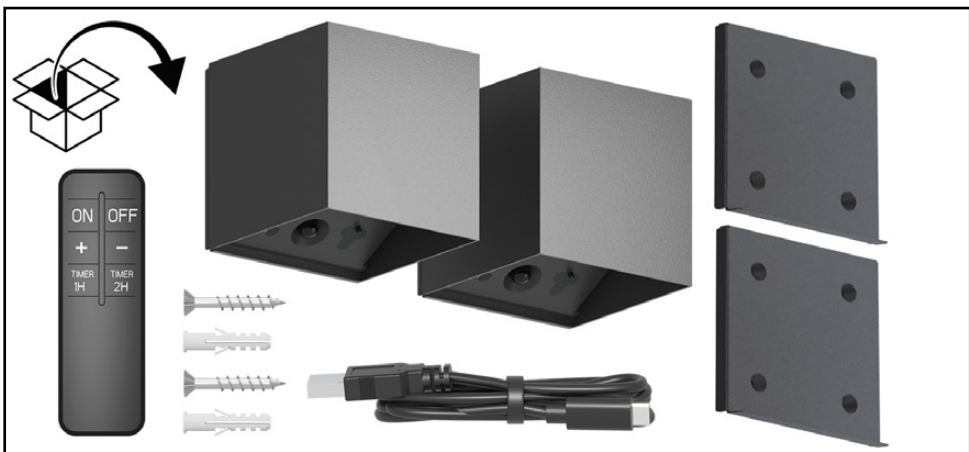

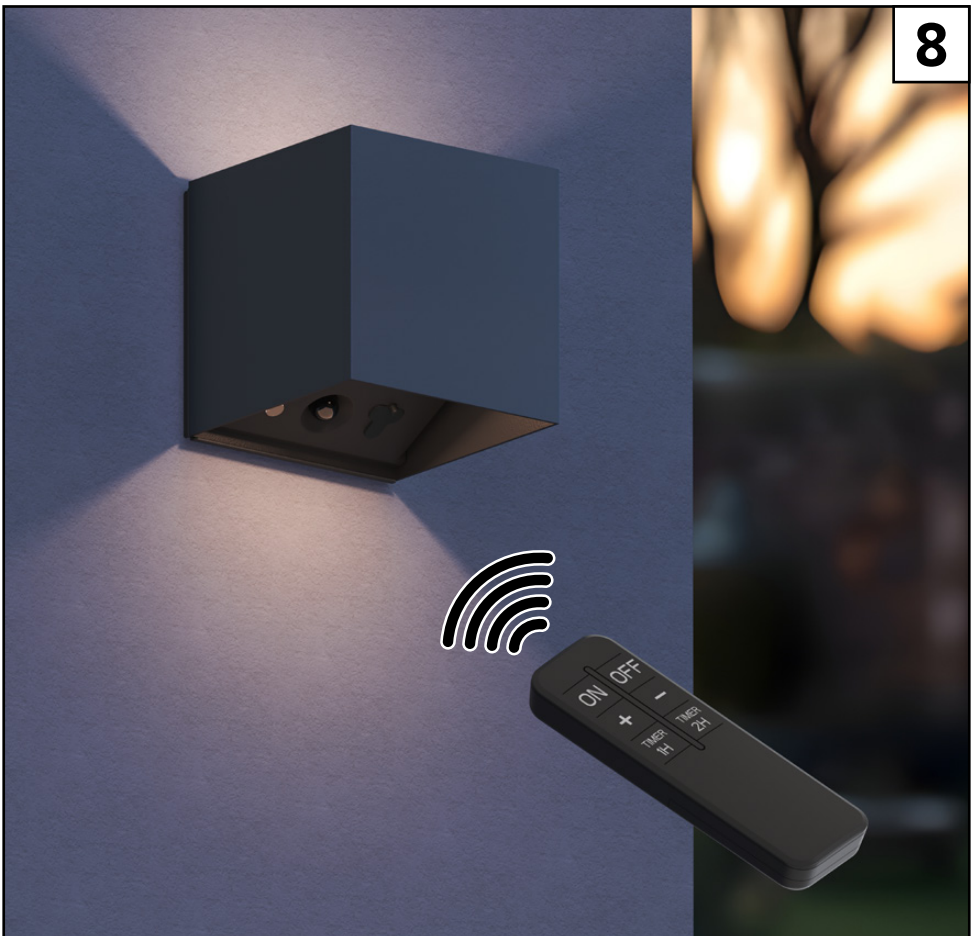
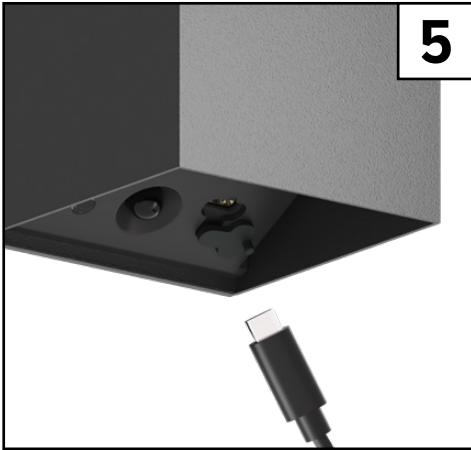
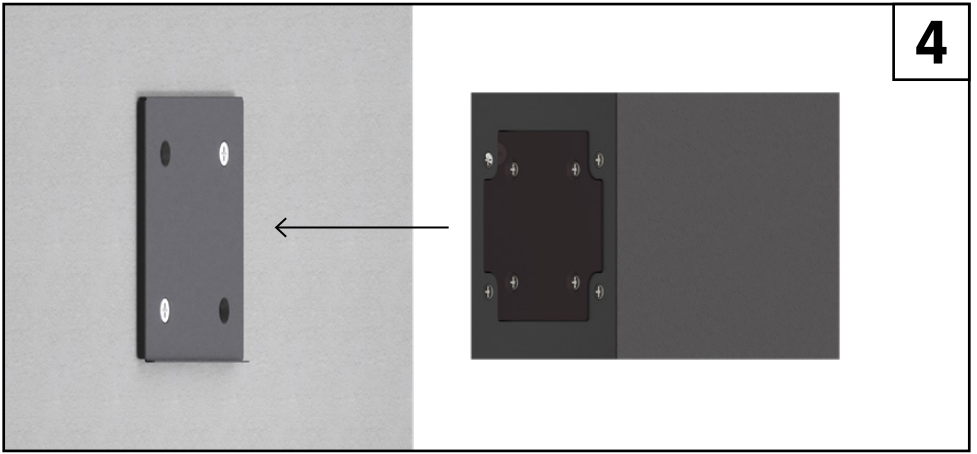

Safety



Conformity with all relevant requirements of the EU directive.

If applicable:

Use this device only for its intended purpose;

Do not use this device if it is damaged or defective.

Choose a location for the product where there is no risk of the cable being stepped on or tripped over. Do not place any objects on the cable.

If this product is damaged, especially if the cable or fitting is damaged, this product must be switched off immediately. In this case, replacement is required;

Before replacing it, turn off the power and let it cool down to avoid electric shock or burns.

The adapter (if applicable) must be installed near the unit, must not be connected to another adapter, and must be easily accessible.

Products should only be used with the original adapter.

This product should only be opened by a qualified technician if maintenance is required.

Never perform repairs yourself.

If this product is passed on to third parties, manuals must be included.



Choking hazard. Because packaging materials can be swallowed or misused, there is a risk of choking or injury. Keep packaging materials away from children.

Warranty

Any changes and/or modifications to the product will void the warranty. We cannot accept liability for damage caused by improper use of the product. Go to help.calex.eu for more information.

Disclaimer





Designs and specifications are subject to change without notice. All logos, brands and product references used are trademarks or registered trademarks of their respective holders and are hereby acknowledged as such.

Recycling



This product is labelled with this crossed out wheel bin symbol in accordance with European Directive 2012/19/EU to indicate that it must not be disposed of with your other household waste. Due to the presence of hazardous substances, mixtures or components, electrical and electronic devices that are not subject to selective sorting are potentially dangerous to the environment and human health. Please check your local city office or waste disposal service for the return and recycling of this product.

Explanation Safety Classes

-  Safety class I: Metal parts of equipment that fall into this class are connected to an earth protection conductor. If the product has a plug, it must be connected to an earthed socket; products that require installation are equipped with a ground terminal and must therefore be earthed; connect the ground wire (yellow green vein) to the -marked terminal.
-  Safety Class II: This product or any part of it is double insulated and does not need to be connected to a grounded outlet.
-  Safety Class III: Equipment in this group operates at an extra low voltage of less than 50 volts alternating current. For example, 24 volts.

The safety class is indicated on the product.

Explanation IP (Ingress Protection) Values

- IP20 Protected against solid objects greater than 12mm. No protection against liquids.
- IP44 Protected against solid objects greater than 1mm. Protection against vertical splashing water at an angle up to 60°.
- IP54 Prevents ingress of dust sufficient to cause harm. Protection against vertical splashing water at an angle up to 60°.
- IP65 Dust tight. No ingress of dust. Protected against powerful jets of water from all directions. Limited liquid entry.

Installation and operation

1. Determine the place where you want to install the Wall lamp. Make sure the mounting bracket is in upright position; the support ledge should be pointed down. Mark the positions of the drill holes by using the mounting bracket as a template.
2. Drill the holes, place the plugs and screw the mounting bracket in place.
3. The screw heads should be parallel to the surface of the mounting bracket and should not protrude.
4. To attach the Wall lamp, simply click the lamp magnetically onto the mounting bracket.
5. Before first use, the Wall lamp should be fully charged. Use a USB-C cable (included) and a 5Volt USB charger (not included) supplying at least 1.5Ampère. Allow 4-6 hours for initial charging time.
6. After the Wall lamp is fully charged turn it on by pressing the power-on button.
8. Test the Wall lamp, motion sensor and remote controller for proper operation.

Alle Übersetzungen in diesem Handbuch basieren auf dem englischen Originaltext.

Sicherheit



Konformität mit allen relevanten Anforderungen der EU-Richtlinie.

Falls zutreffend:

- Verwenden Sie dieses Gerät nur für den vorgesehenen Zweck;
- Verwenden Sie dieses Gerät nicht, wenn es beschädigt oder defekt ist.
- Wählen Sie einen Standort für das Produkt, an dem keine Gefahr besteht, dass auf das Kabel getreten oder darüber gestolpert wird. Stellen Sie keine Gegenstände auf das Kabel.
- Wenn dieses Produkt beschädigt ist, insbesondere wenn das Kabel oder die Armaturn beschnädit sind, muss dieses Produkt sofort ausgeschaltet werden. In diesem Fall ist ein Austausch erforderlich;
- Schalten Sie vor dem Austausch die Stromversorgung aus und lassen Sie es abkühlen, um Stromschläge oder Verbrennungen zu vermeiden.
- Der Adapter (falls zutreffend) muss in der Nähe des Geräts installiert werden, darf nicht an einen anderen Adapter angeschlossen werden und muss leicht zugänglich sein.
- Produkte sollten nur mit dem Originaladapter verwendet werden.
- Dieses Produkt sollte nur von einem qualifizierten Techniker geöffnet werden, wenn eine Wartung erforderlich ist.
- Führen Sie niemals selbst Reparaturen durch.



Erstickungsgefahr. Da Verpackungsmaterialien verschluckt oder missbraucht werden können, besteht Erstickungs- und Verletzungsgefahr. Bewahren Sie Verpackungsmaterialien außerhalb der Reichweite von Kindern auf.

Garantie

Jegliche Änderungen und/oder Modifikationen am Produkt führen zum Erlöschen der Garantie. Für Schäden, die durch unsachgemäßen Gebrauch des Produkts entstehen, übernehmen wir keine Haftung. Weitere Informationen finden Sie unter help.calex.eu.

Haftungsausschluss

Designs und Spezifikationen können ohne vorherige Ankündigung geändert werden. Alle verwendeten Logos, Marken und Produktreferenzen sind Warenzeichen oder eingetragene Warenzeichen ihrer jeweiligen Inhaber und werden hiermit als solche anerkannt.

Recycling





“Das nebenstehende Symbol einer durchgestrichenen Mülltonne auf Rädern zeigt an, dass dieses Gerät der Richtlinie 2012/19/EU unterliegt. Diese Richtlinie besagt, dass Sie dieses Gerät am Ende seiner Nutzungszeit nicht mit dem normalen Haushaltsmüll entsorgen dürfen, sondern in speziell eingerichteten Sammelstellen, Wertstoffhöfen oder Entsorgungsbetrieben abgeben müssen. Aufgrund des Vorhandenseins von gefährlichen Stoffen, Gemischen oder Komponenten können elektrische und elektronische Geräte, die nicht selektiv sortiert werden, eine Gefahr für die Umwelt und die menschliche Gesundheit darstellen. Diese Entsorgung ist für Sie kostenfrei. Schonen Sie die Umwelt und entsorgen Sie fachgerecht.

Beim Kauf eines Neugerätes haben Sie das Recht, das entsprechende Altgerät an Ihren Händler zurückzugeben. Händler von Elektro- und Elektronikgeräten mit einer Verkaufsfläche von mindestens 400 qm sowie Lebensmittelhändler mit einer Verkaufsfläche von mindestens 800 qm, die regelmäßig Elektro- und Elektronikgeräte verkaufen, sind außerdem verpflichtet, Altgeräte unentgeltlich zurückzunehmen, auch ohne dass ein Neugerät gekauft wird, wenn die Altgeräte in keiner Abmessung größer sind als 25 cm. Action bietet Ihnen Rücknahmemöglichkeiten direkt in den Filialen und Märkten an. Informieren Sie sich auch bei Ihrem Händler über die Rücknahmemöglichkeiten vor Ort.

Sofern Ihr Altgerät personenbezogene Daten enthält, sind Sie selbst für deren Löschung verantwortlich, bevor Sie es zurückgeben. Sofern dies ohne Zerstörung des Altgerätes möglich ist, entnehmen Sie die alten Batterien oder Akkus sowie Lampen bevor Sie das Altgerät zur Entsorgung zurückgeben und führen Sie sie einer separaten Sammlung zu. Bei fest eingebauten Akkus ist bei der Entsorgung darauf hinzuweisen, dass das Gerät einen Akku enthält. Weitere Möglichkeiten zur Entsorgung des ausgedienten Produkts erfahren Sie bei Ihrer Gemeinde- oder Stadtverwaltung.”

Erklärung Sicherheitsklassen

-  Sicherheitsklasse I: Metallteile von Geräten, die in diese Klasse fallen, sind an eine Erdungsschutzleitung angeschlossen
-  Sicherheitsklasse II: Dieses Produkt oder Teile davon sind doppelt isoliert und müssen nicht an eine geerdete Steckdose angeschlossen werden.
-  Sicherheitsklasse III: Geräte dieser Gruppe arbeiten mit einer Kleinspannung von weniger als 50 Volt Wechselstrom. Zum Beispiel 24 Volt.

Die Sicherheitsklasse ist auf dem Produkt angegeben.

Erklärung IP (Ingress Protection) Werte

- IP20 Geschützt gegen feste Objekte größer als 12 mm. Kein Schutz gegen Flüssigkeiten.
- IP44 Geschützt gegen feste Objekte größer als 1 mm. Schutz gegen vertikales Spritzwasser in einem Winkel von bis zu 60°.
- IP54 Verhindert das Eindringen von Staub, der Verletzungen verursachen kann. Schutz gegen vertikales Spritzwasser in einem Winkel von bis zu 60°.
- IP65 Staubdicht. Kein Eindringen von Staub. Geschützt gegen starke Wasserstrahlen aus allen Richtungen. Begrenztes Eindringen von Flüssigkeiten.

Installation und Bedienung

1. Bestimmen Sie den Ort, an dem Sie die Wandleuchte installieren möchten. Stellen Sie sicher, dass die Montagehalterung aufrecht positioniert ist; die Stützleiste sollte nach unten zeigen. Markieren Sie die Positionen der Bohrlöcher, indem Sie die Montagehalterung als Schablone verwenden.
2. Bohren Sie die Löcher, setzen Sie die Dübel ein und schrauben Sie die Montagehalterung fest.
3. Die Schraubenköpfe sollten parallel zur Oberfläche der Montagehalterung liegen und nicht hervorstehen.
4. Um die Wandleuchte zu befestigen, klicken Sie die Lampe einfach magnetisch auf die Montagehalterung.
5. Vor der ersten Verwendung sollte die Wandleuchte vollständig aufgeladen werden. Verwenden Sie ein USB-C-Kabel (im Lieferumfang enthalten) und ein 5-Volt-USB-Ladegerät (nicht enthalten), das mindestens 1,5 Ampere liefert. Lassen Sie die Lampe 4–6 Stunden lang aufladen.
6. Nachdem die Wandleuchte vollständig aufgeladen ist, schalten Sie sie ein, indem Sie die Einschalttaste drücken.
7. Testen Sie die Wandleuchte, den Bewegungssensor und die Fernbedienung auf ordnungsgemäßen Betrieb.

Всички преводи в това ръководство са базирани на оригиналния английски текст.

Безопасност



Съответствие с всички приложими изисквания на директивата на ЕС.

Ако е приложимо:

Използвайте това устройство само по предназначение;

Не използвайте това устройство, ако е повредено или дефектно.

Изберете място за продукта, където няма риск кабелът да бъде настъпен или спънат. Не поставяйте никакви предмети върху кабела.

Ако този продукт е повреден, особено ако кабелът или фитингът са повредени, този продукт трябва да се изключи незабавно. В този случай е необходима подмяна;

Преди да го смените, изключете захранването и го оставете да изстине, за да избегнете токов удар или изгаряния.

Адаптерът (ако е приложим) трябва да се инсталира близо до устройството, не трябва да се свързва с друг адаптер и трябва да бъде лесно достъпен.

Продуктите трябва да се използват само с оригиналния адаптер.

Този продукт трябва да се отваря само от квалифициран техник, ако е необходима поддръжка.

Никога не извършвайте ремонти сами.



Опасност от задавяне. Тъй като опаковъчните материали могат да бъдат погълнати или злоупотребени, съществува риск от задавяне или нараняване. Пазете опаковъчните материали далеч от деца.

Гаранция

Всички промени и/или модификации на продукта ще анулират гаранцията. Не поемаме отговорност за щети, причинени от неправилна употреба на продукта.

Отидете на help.calex.eu за повече информация.

Отказ от отговорност



Дизайнът и спецификациите подлежат на промяна без предупреждение. Всички използвани лога, марки и препратки към продукти са търговски марки или регистрирани търговски марки на съответните им притежатели и с настоящото се признават за такива.

Рециклиране



Върху този продукт е поставен символ на зачертана с кръст кофа за боклук на колелца, в съответствие с Директива 2012/19/EU, с който се указва, че той не трябва да се обезврежда заедно с останалите битови отпадъци. Поради наличието на опасни вещества, смеси или компоненти електрическите и електронните устройства, които не подлежат на селективно сортиране, са потенциално опасни за околната среда и човешкото здраве. Моля, проверете в градската служба или в службата за обезвреждане на отпадъци на местно ниво за начина на връщане и рециклиране на този продукт.

Обяснение Класове на безопасност

-  Клас на безопасност I: Металните части на оборудването, които попадат в този клас, са свързани към заземителен проводник
-  Клас на безопасност II: Този продукт или част от него е с двойна изолация и не е необходимо да се свързва към заземен контакт.
-  Клас на безопасност III: Оборудването в тази група работи при изключително ниско напрежение от по-малко от 50 волта променлив ток. Например 24 волта.

Класът на безопасност е посочен върху продукта.

Обяснение Стойности на IP (Ingress Protection).

- IP20 Защитен срещу твърди предмети, по-големи от 12 mm. Без защита срещу течности.
- IP44 Защитен срещу твърди предмети, по-големи от 1 mm. Защита срещу вертикални пръски вода под ъгъл до 60°.
- IP54 Предотвратява навлизането на прах, достатъчно да причини вреда. Защита срещу вертикални пръски вода под ъгъл до 60°.
- IP65 Прахоустойчив. Без проникване на прах. Защитен срещу мощни водни струи от всички посоки. Ограничено навлизане на течности.

Монтаж и експлоатация

1. Определете мястото, където желаете да монтирате стенната лампа. Уверете се, че монтажната скоба е в изправено положение; опорната лента трябва да сочи надолу. Отбележете позициите на отворите за пробиване, използвайки монтажната скоба като шаблон.
2. Пробийте отворите, поставете дюбелите и завийте монтажната скоба на място.
3. Главите на винтовете трябва да бъдат паралелни на повърхността на монтажната скоба и да не стърчат.
4. За да прикрепите стенната лампа, просто я щракнете магнитно върху монтажната скоба.
5. Преди първа употреба, стенната лампа трябва да бъде напълно заредена. Използвайте USB-C кабел (включен) и USB зарядно устройство с 5 волта (не е включено), което осигурява поне 1,5 ампера. Оставете я да се зарежда 4–6 часа.
6. След като стенната лампа е напълно заредена, включете я, като натиснете бутона за включване.
7. Тествайте стенната лампа, сензора за движение и дистанционното управление за правилна работа.

Všechny překlady v této příručce vycházejí z původního anglického textu.

Bezpečnost



Shoda se všemi příslušnými požadavky směrnice EU.

V případě potřeby:

Používejte toto zařízení pouze k určenému účelu;

Toto zařízení nepoužívejte, pokud je poškozené nebo vadné.

Vyberte pro výrobek takové místo, kde nehrozí riziko šlápnutí na kabel nebo zakopnutí o něj. Na kabel nepokládejte žádné předměty.

Pokud je tento výrobek poškozen, zejména pokud je poškozen kabel nebo armatura, musí být tento výrobek okamžitě vypnut. V tomto případě je nutná výměna;

Před výměnou vypněte napájení a nechte jej vychladnout, aby nedošlo k úrazu elektrickým proudem nebo popálení.

Adaptér (pokud je použit) musí být instalován v blízkosti jednotky, nesmí být připojen k jinému adaptéru a musí být snadno přístupný.

Produkty by měly být používány pouze s originálním adaptérem. Tento výrobek by měl otevřít pouze kvalifikovaný technik, pokud je nutná údržba.

Nikdy neprovádějte opravy sami.



Nebezpečí udušení. Protože obalové materiály mohou být spolknuty nebo zneužity, hrozí nebezpečí udušení nebo zranění. Uchovávejte obalové materiály mimo dosah dětí.

Záruka

Jakékoli změny a/nebo úpravy produktu ruší platnost záruky. Za škody způsobené nesprávným používáním výrobku nemůžeme převzít odpovědnost.

Další informace najdete na help.calex.eu.

Zřeknutí se odpovědnosti



Designy a specifikace se mohou bez upozornění změnit. Všechna použitá loga, značky a odkazy na produkty jsou ochrannými známkami nebo registrovanými ochrannými známkami jejich příslušných držitelů a jsou tímto uznávány jako takové.

Recyklace



Tento výrobek je v souladu s evropskou směrnicí 2012/19/EU označen symbolem přeškrtnutého odpadkového kontejneru, který upozorňuje, že nesmí být likvidován společně s ostatním domovním odpadem. Elektrická a elektronická zařízení, která nepodléhají selektivnímu třídění, jsou kvůli přítomnosti nebezpečných látek, směsí nebo součástí potenciálně nebezpečná pro životní prostředí a lidské zdraví. Ohledně zpětného odberu a recyklace tohoto výrobku se informujte na místním městském úřadě nebo u služby pro likvidaci odpadu.

Vysvětlení bezpečnostních tříd

-  Bezpečnostní třída I: Kovové části zařízení, které spadají do této třídy, jsou připojeny k ochrannému vodiči
-  Bezpečnostní třída II: Tento produkt nebo jakákoli jeho část má dvojitou izolaci a nemusí být připojen k uzemněné zásuvce
-  Bezpečnostní třída III: Zařízení v této skupině pracuje při velmi nízkém napětí nižším než 50 voltů střídavého proudu. Například 24 voltů

Bezpečnostní třída je uvedena na výrobku.

Vysvětlení Hodnoty IP (Ingress Protection).

- IP20 Chráněno proti pevným předmětům větším než 12 mm. Žádná ochrana proti kapalinám.
- IP44 Ochrana proti pevným předmětům větším než 1 mm. Ochrana proti vertikální stříkající vodě pod úhlem až 60°.
- IP54 Zabraňuje vnikání prachu dostatečného k poškození. Ochrana proti vertikální stříkající vodě pod úhlem až 60°.
- IP65 Prachotěsný. Žádné vnikání prachu. Chráněno proti silným proudům vody ze všech směrů. Omezený vstup tekutin.

Instalace a provoz

1. Určete místo, kde chcete nainstalovat nástěnnou lampu. Ujistěte se, že montážní držák je ve svislé poloze; podpěrná lišta by měla směřovat dolů. Označte pozice vrtacích otvorů pomocí montážního držáku jako šablony.
2. Vyvrtejte otvory, vložte hmoždinky a přišroubujte montážní držák na místo.
3. Hlavy šroubů by měly být rovnoběžné s povrchem montážního držáku a neměly by vyčnívat.
4. Pro připevnění nástěnné lampy ji jednoduše magneticky přichyťte na montážní držák.
5. Před prvním použitím by měla být nástěnná lampa plně nabitá. Použijte USB-C kabel (součástí balení) a 5voltovou USB nabíječku (není součástí balení) s výstupem alespoň 1,5 ampéru. Nechte ji nabíjet 4–6 hodin.
6. Po úplném nabití nástěnnou lampu zapněte stisknutím tlačítka napájení.
7. Otestujte nástěnnou lampu, pohybový senzor a dálkové ovládání pro správnou funkci.

Alle oversættelser i denne manual er baseret på den originale engelske tekst.

Sikkerhed



Overensstemmelse med alle relevante krav i EU-direktivet.

Hvis relevant:

Brug kun denne enhed til dets tilsigtede formål;

Brug ikke denne enhed, hvis den er beskadiget eller defekt.

Vælg en placering til produktet, hvor der ikke er risiko for, at kablet trædes på eller snubles over. Anbring ikke genstande på kablet.

Hvis dette produkt er beskadiget, især hvis kablet eller fittingen er beskadiget, skal dette produkt straks slukkes. I dette tilfælde kræves udskiftning;

Før du udskifter den, skal du slukke for strømmen og lade den køle af for at undgå elektrisk stød eller forbrændinger.

Adapteren (hvis relevant) skal installeres i nærheden af enheden, må ikke tilsluttes en anden adapter og skal være let tilgængelig.

Produkter bør kun bruges med den originale adapter.

Dette produkt bør kun åbnes af en kvalificeret tekniker, hvis vedligeholdelse er påkrævet.

Udfør aldrig reparationer selv.



Kvælningsfare. Fordi emballagematerialer kan sluges eller misbruges, er der risiko for kvælning eller skade. Hold emballagemateriale væk fra børn.

Garanti

Eventuelle ændringer og/eller modifikationer af produktet vil ugyldiggøre garantien. Vi påtager os ikke ansvar for skader forårsaget af forkert brug af produktet.

Gå til help.calex.eu for mere information.

Ansvarsfraskrivelse



Design og specifikationer kan ændres uden varsel. Alle anvendte logoer, mærker og produktreferencer er varemærker eller registrerede varemærker tilhørende deres respektive indehavere og er hermed anerkendt som sådanne.

Genbrug



Dette produkt er mærket med dette overstregede skraldespandsymbol i overensstemmelse med det europæiske direktiv 2012/19/EU for at indikere, at det ikke må bortskaffes sammen med andet husholdningsaffald. På grund af tilstedeværelsen af farlige stoffer, blandinger eller komponenter er elektriske og elektroniske enheder, der ikke er genstand for selektiv sortering, potentielt farlige for miljøet og menneskers sundhed. Kontrollér venligst hos det lokale rådhus eller på genbrugspladsen for returnering og genbrug af dette produkt.

Forklaring Sikkerhedsklasser

-  Sikkerhedsklasse I: Metaldele af udstyr, der falder ind under denne klasse, er forbundet til en jordbeskyttelsesleder
-  Sikkerhedsklasse II: Dette produkt eller en del af det er dobbeltisoleret og behøver ikke at være tilsluttet en jordet stikkontakt.
-  Sikkerhedsklasse III: Udstyr i denne gruppe fungerer ved en ekstra lav spænding på mindre end 50 volt vekselstrøm. For eksempel 24 volt.

Sikkerhedsklassen er angivet på produktet.

Forklaring IP (Ingress Protection) værdier

- IP20 Beskyttet mod faste genstande større end 12 mm. Ingen beskyttelse mod væsker.
- IP44 Beskyttet mod faste genstande større end 1 mm. Beskyttelse mod lodret vandsprøjt i en vinkel på op til 60°.
- IP54 Forhindrer indtrængning af støv nok til at forårsage skade. Beskyttelse mod lodret vandsprøjt i en vinkel på op til 60°.
- IP65 Støvtæt. Ingen indtrængning af støv. Beskyttet mod kraftige vandstråler fra alle retninger. Begrænset væskeindgang.

Installation og drift

1. Bestem det sted, hvor du ønsker at installere væglampen. Sørg for, at monteringsbeslaget er i opret position; støttehylden skal pege nedad. Markér borehullernes placering ved at bruge monteringsbeslaget som skabelon.
2. Bor hullerne, indsæt rawlplugs og skru monteringsbeslaget fast.
3. Skruernes hoveder skal være parallelle med monteringsbeslagets overflade og må ikke stikke ud.
4. For at fastgøre væglampen skal du blot klikke lampen magnetisk på monteringsbeslaget.
5. Før første brug skal væglampen være fuldt opladet. Brug et USB-C-kabel (inkluderet) og en 5-volts USB-oplader (ikke inkluderet), der leverer mindst 1,5 ampere. Lad den oplade i 4–6 timer.
6. Når væglampen er fuldt opladet, tænd den ved at trykke på tænd/sluk-knappen.
7. Test væglampen, bevægelsessensoren og fjernbetjeningen for korrekt funktion.

Kõik selle juhendi tõlked põhinevad ingliskeelsel originaaltekstil.

Ohutus



Vastavus kõikidele asjakohastele EL direktiivi nõuetele.

Vajadusel:

Kasutage seda seadet ainult ettenähtud otstarbel;

Ärge kasutage seda seadet, kui see on kahjustatud või defektne.

Valige tootele koht, kus pole ohtu, et kaablile astutakse või selle otsa komistatakse. Ärge asetage kaablile mingeid esemeid.

Kui see toode on kahjustatud, eriti kui kaabel või liitmik on kahjustatud, tuleb see toode kohe välja lülitada. Sel juhul on vajalik asendamine;

Enne selle vahetamist lülitage toide välja ja laske sellel jahtuda, et vältida elektrilöögi või põletusi.

Adapter (kui see on olemas) tuleb paigaldada seadme lähedale, seda ei tohi ühendada teise adapteriga ja see peab olema kergesti ligipääsetav.

Tooteid tohib kasutada ainult originaaladapteriga.

Selle toote tohib avada ainult kvalifitseeritud tehnik, kui see vajab hooldust.

Ärge kunagi tehke ise remonti.



Lämbumisoht. Kuna pakkematerjale võib alla neelata või väärkasutada, on lämbumis- või vigastusoht. Hoidke pakkematerjalid lastele kättesaamatus kohas.

Garantii

Kõik toote muudatused ja/või modifikatsioonid tühistavad garantii. Me ei saa võtta vastutust kahjude eest, mis on põhjustatud toote ebaõigest kasutamisest.

Lisateabe saamiseks minge aadressile help.calex.eu.

Vastutusest loobumine



Kujundusi ja tehnilisi andmeid võidakse ette teatamata muuta. Kõik kasutatud logod, kaubamärgid ja tooteviited on nende vastavate omanike kaubamärgid või registreeritud kaubamärgid ja neid tunnustatakse käesolevaga.

Taaskasutus



See toode on märgistatud läbikriipsutatud prügikasti sümboliga vastavalt Euroopa direktiivile 2012/19/EU, mis näitab, et seda ei tohi visata muude olmejäätmete hulka. Ohtlike ainete, segude või osade tõttu võivad sorteerimisele mittekuuluvad elektri- ja elektroonikaseadmed olla ohtlikud keskkonnale ja inimeste tervisele. Selle toote tagastamise ja ringlussevõtu osas võtke ühendust oma kohaliku linnavalitsuse või jäätmekäitlusteenistusega

Selgitus Ohutusklassid

-  Ohutusklass I: Sellesse klassi kuuluvate seadmete metallosad on ühendatud maandusjuhtmega
-  Ohutusklass II: see toode või mõni selle osa on topeltisolatsiooniga ja seda ei pea ühendama maandatud pistikupesaga
-  III ohutusklass: selle rühma seadmed töötavad eriti madalal pingel, mis on alla 50-voldise vahelduvvoolu. Näiteks 24 volti

Ohutusklass on märgitud tootele.

Selgitus IP (sissepääsukaitse) väärtused

- IP20 Kaitstud tahkete esemete eest, mille läbimõõt on üle 12 mm. Puudub kaitse vedelike eest.
- IP44 Kaitstud tahkete esemete eest, mille läbimõõt on üle 1 mm. Kaitse vertikaalse pritsmevee eest kuni 60° nurga all.
- IP54 Väldib kahju tekitamiseks piisava tolmu sissepääsu. Kaitse vertikaalse pritsmevee eest kuni 60° nurga all.
- IP65 Tolmukindel. Tolmu ei sisene. Kaitstud igast suunast tuleva võimsa veejuga eest. Piiratud vedeliku sissepääs.

Paigaldamine ja kasutamine

1. Määrake koht, kuhu soovite seinavalgusti paigaldada. Veenduge, et kinnitusklamber on püstises asendis; tugiserv peaks olema suunatud allapoole. Märkige puuraukude asukohad, kasutades kinnitusklambrit šabloonina.
2. Puurige augud, asetage tüüblid ja kruvige kinnitusklamber paika.
3. Kruvipead peaksid olema paralleelsed kinnitusklambri pinnaga ega tohi välja ulatuda.
4. Seinavalgusti kinnitamiseks klõpsake see lihtsalt magnetiliselt kinnitusklambri külge.
5. Enne esmakordset kasutamist tuleb seinavalgusti täielikult laadida. Kasutage USB-C kaablit (komplektis) ja 5-voldist USB-laadijat (ei kuulu komplekti), mis annab vähemalt 1,5 amprit. Laske laadida 4–6 tundi.
6. Kui seinavalgusti on täielikult laetud, lülitage see sisse, vajutades toitenuppu.
7. Testige seinavalgustit, liikumisandurit ja kaugjuhtimispulti, et veenduda nende nõuetekohases töös.

Todas las traducciones de este manual se basan en el texto original en inglés.

Seguridad



Conformidad con todos los requisitos pertinentes de la directiva de la UE.

Si corresponde:

Use este dispositivo solo para el propósito previsto;

No utilice este dispositivo si está dañado o defectuoso.

Elija una ubicación para el producto en la que no haya riesgo de que alguien pise el cable o tropiece con él. No coloque ningún objeto sobre el cable.

Si este producto está dañado, especialmente si el cable o el accesorio están dañados, debe apagarse inmediatamente. En este caso, es necesario reemplazarlo;

Antes de reemplazarlo, apague la alimentación y deje que se enfríe para evitar descargas eléctricas o quemaduras.

El adaptador (si corresponde) debe instalarse cerca de la unidad, no debe conectarse a otro adaptador y debe ser fácilmente accesible.

Los productos solo deben usarse con el adaptador original.

Este producto solo debe ser abierto por un técnico calificado si se requiere mantenimiento.

Nunca realice reparaciones usted mismo.



Peligro de asfixia. Los materiales de embalaje pueden tragarse o usarse de forma incorrecta, por lo que existe riesgo de asfixia o lesiones. Mantenga los materiales de embalaje fuera del alcance de los niños.

Garantía

Cualquier cambio o modificación del producto anulará la garantía. No nos hacemos responsables de los daños causados por un uso inadecuado del producto.

Visite help.calex.eu para obtener más información.

Aviso legal



Los diseños y las especificaciones están sujetos a cambios sin previo aviso. Todos los logotipos, marcas y referencias de productos utilizados son marcas comerciales o marcas registradas de sus respectivos propietarios y se reconocen como tales.

Reciclaje



Este producto está etiquetado con el símbolo de un cubo de basura tachado de acuerdo con la Directiva Europea 2012/19/EU para indicar que no puede desecharse junto con los demás residuos domésticos. Debido a su contenido en sustancias, mezclas o componentes peligrosos, los aparatos eléctricos y electrónicos que no se clasifican de forma selectiva para su reciclado son potencialmente peligrosos para el medio ambiente y la salud humana. Consulte a su Ayuntamiento o a su servicio de recogida de residuos local para la devolución y el reciclaje del producto.

Explicación de las clases de seguridad

-  Clase de seguridad I: Las partes metálicas de los equipos que pertenecen a esta clase están conectadas a un conductor de protección a tierra
-  Clase de seguridad II: Este producto o cualquier parte de él tiene doble aislamiento y no necesita estar conectado a una toma de corriente con conexión a tierra.
-  Clase de seguridad III: Los equipos de este grupo funcionan a un voltaje extra bajo de menos de 50 voltios de corriente alterna. Por ejemplo, 24 voltios.

La clase de seguridad se indica en el producto.

Explicación de los valores de IP (protección de ingreso)

- IP20 Protegido contra objetos sólidos de más de 12 mm. Sin protección contra líquidos.
- IP44 Protegido contra objetos sólidos de más de 1 mm. Protección contra salpicaduras de agua verticales en un ángulo de hasta 60°.
- IP54 Evita la entrada de polvo suficiente para causar daños. Protección contra salpicaduras de agua verticales en un ángulo de hasta 60°.
- IP65 Hermético al polvo. Sin entrada de polvo. Protegido contra chorros de agua potentes desde todas las direcciones. Entrada limitada de líquidos.

Instalación y funcionamiento

1. Determine el lugar donde desea instalar la lámpara de pared. Asegúrese de que el soporte de montaje esté en posición vertical; el saliente de soporte debe apuntar hacia abajo. Marque las posiciones de los agujeros utilizando el soporte como plantilla.
2. Perfore los agujeros, coloque los tacos y atornille el soporte en su lugar.
3. Las cabezas de los tornillos deben estar paralelas a la superficie del soporte y no deben sobresalir.
4. Para fijar la lámpara de pared, simplemente colóquela magnéticamente sobre el soporte.
5. Antes del primer uso, la lámpara debe estar completamente cargada. Utilice un cable USB-C (incluido) y un cargador USB de 5 voltios (no incluido) que proporcione al menos 1,5 amperios. Tiempo de carga inicial: 4-6 horas.
6. Una vez cargada completamente, encienda la lámpara presionando el botón de encendido.
7. Pruebe la lámpara, el sensor de movimiento y el control remoto para verificar su correcto funcionamiento.

Kaikki tämän oppaan käännökset perustuvat alkuperäiseen englanninkieliseen tekstiin.

Turvallisuus



Täyttää kaikki asiaankuuluvat EU-direktiivin vaatimukset.

Tarvittaessa:

Käytä tätä laitetta vain sen aiottuun tarkoitukseen;

Älä käytä tätä laitetta, jos se on vaurioitunut tai viallinen.

Valitse tuotteelle paikka, jossa ei ole vaaraa, että kaapelin päälle astutaan tai siihen kompastua. Älä aseta mitään esineitä kaapelin päälle.

Jos tämä tuote on vaurioitunut, erityisesti jos kaapeli tai liitin on vaurioitunut, tämä tuote on sammutettava välittömästi. Tässä tapauksessa vaihto on tarpeen;

Ennen kuin vaihdat sen, katkaise virta ja anna sen jäähtyä sähköiskun tai palovammojen välttämiseksi.

Sovitin (jos sellainen on) on asennettava lähelle yksikköä, sitä ei saa kytkeä toiseen sovittimeen ja siihen on oltava helposti saatavilla.

Tuotteita tulee käyttää vain alkuperäisen sovittimen kanssa.

Vain pätevä teknikko saa avata tämän tuotteen, jos se vaatii huoltoa.

Älä koskaan suorita korjauksia itse.



Tukehtumisvaara. Koska pakkausmateriaalit voidaan niellä tai käyttää väärin, on olemassa tukehtumis- tai loukkaantumisvaara. Pidä pakkausmateriaalit poissa lasten ulottuvilta.

Takuu

Tuotteeseen tehdyt muutokset ja/tai muutokset mitätöivät takuun. Emme voi ottaa vastuuta vahingoista, jotka ovat aiheutuneet tuotteen väärästä käytöstä.

Siirry osoitteeseen help.calex.eu saadaksesi lisätietoja.

Vastuuvapauslauseke



Mallit ja tekniset tiedot voivat muuttua ilman erillistä ilmoitusta. Kaikki käytetyt logot, tuotemerkit ja tuoteviitteet ovat vastaavien haltijoidensa tavaramerkkejä tai rekisteröityjä tavaramerkkejä, ja ne tunnustetaan sellaisiksi.

Kierrätys



“Tämä tuote on merkitty Euroopan parlamentin ja neuvoston direktiivin 2012/19/EU mukaan jäteastialla, jonka yli on vedetty rasti. Tämä erilliskeräysmerkintä tarkoittaa, että tuotetta ei saa hävittää talousjätteen mukana. Vaarallisten aineiden, seosten tai komponenttien vuoksi sähkö- ja elektroniikkalaitteet, joita ei lajitella valikoivasti, voivat olla vaarallisia ympäristölle ja ihmisten terveydelle. Tietoja tuotteen kierrättämisestä saat paikallisilta viranomaisilta tai jätehuollosta. Den här produkten är märkt med en överkryssad soptunna i enlighet med EU-direktiv 2012/19/EC för att visa att den inte får slängas med ditt övriga hushållsavfall. P.g.a. förekomsten av farliga ämnen, blandningar eller beståndsdelar är elektriska och elektroniska produkter som inte genomgår källsortering potentiellt farliga för miljön och människors hälsa. Rådfråga ditt lokala kommunkontor eller den lokala avfallshanteringstjänsten om hur du ska återlämna och återvinna den här produkten.”

Selitys Turvaluokat

-  Turvaluokka I: Tähän luokkaan kuuluvat laitteiden metalliosat on kytketty maadoitusjohtimeen
-  Turvallisuusluokka II: Tämä tuote tai mikä tahansa sen osa on kaksoiseristetty, eikä sitä tarvitse kytkeä maadoitettuun pistorasiaan.
-  Turvallisuusluokka III: Tämän ryhmän laitteet toimivat erittäin alhaisella, alle 50 voltin vaihtovirralla. Esimerkiksi 24 voltia.

Turvallisuusluokka on ilmoitettu tuotteessa.

Selitys IP (Ingress Protection) -arvot

- IP20 Suojattu yli 12 mm:n kiinteiltä esineiltä. Ei suojaa nesteitä vastaan.
- IP44 Suojattu yli 1 mm:n kiinteiltä esineiltä. Suojaus pystysuoralta roiskevedeltä jopa 60° kulmassa.
- IP54 Estää vaurioita aiheuttavan pölyn pääsyn sisään. Suojaus pystysuoralta roiskevedeltä jopa 60° kulmassa.
- IP65 Pölytiivis. Ei pölyn sisäänpääsyä. Suojattu kaikista suunnista tulevilta voimakkailta vesisuihkuilta. Rajoitettu nesteen sisäänpääsy.

Asennus ja käyttö

1. Määritä paikka, johon haluat asentaa seinälampun. Varmista, että kiinnike on pystysuorassa; tukireuna osoittaa alaspäin. Merkitse porauskohdat käyttämällä kiinnikettä mallina.
2. Pora reiät, asenna tulpat ja ruuvaa kiinnike paikoilleen.
3. Ruuvien päät tulee olla kiinnikkeen pinnan suuntaisia eivätkä saa ulkonea.
4. Kiinnitä seinälamppu napsauttamalla se magneettisesti kiinnikkeeseen.
5. Ennen ensimmäistä käyttökertaa seinälamppu on ladattava täyteen. Käytä USB-C-kaapelia (sisältyy) ja 5 voltin USB-laturia (ei sisälly), jonka virransyöttö on vähintään 1,5 ampeeria. Latausaika: 4–6 tuntia.
6. Kun lamppu on ladattu, käynnistä se painamalla virtapainiketta.
7. Testaa seinälamppu, liiketunnistin ja kaukosäädin varmistaaksesi oikean toiminnan.

Toutes les traductions de ce manuel sont basées sur le texte anglais original.

Sécurité



Conformité à toutes les exigences pertinentes de la directive européenne.

Le cas échéant :

Utilisez cet appareil uniquement pour l'usage auquel il est destiné ;

N'utilisez pas cet appareil s'il est endommagé ou défectueux.

Choisissez un emplacement pour le produit où il n'y a aucun risque de piétinement ou de trébuchement sur le câble. Ne posez aucun objet sur le câble.

Si ce produit est endommagé, en particulier si le câble ou le raccord est endommagé, ce produit doit être immédiatement éteint. Dans ce cas, un remplacement est nécessaire ;

Avant de le remplacer, coupez l'alimentation et laissez-le refroidir pour éviter tout choc électrique ou brûlure.

L'adaptateur (le cas échéant) doit être installé à proximité de l'appareil, ne doit pas être connecté à un autre adaptateur et doit être facilement accessible.

Les produits ne doivent être utilisés qu'avec l'adaptateur d'origine.

Ce produit ne doit être ouvert que par un technicien qualifié si une maintenance est nécessaire.

N'effectuez jamais de réparations vous-même.



Risque d'étouffement. Les matériaux d'emballage pouvant être avalés ou mal utilisés, il existe un risque d'étouffement ou de blessure. Gardez les matériaux d'emballage hors de portée des enfants.

Garantie

Tout changement et/ou modification apporté au produit annulera la garantie. Nous ne pouvons accepter aucune responsabilité pour les dommages causés par une utilisation incorrecte du produit.

Rendez-vous sur help.calex.eu pour plus d'informations.

Avis de non-responsabilité

Les conceptions et les spécifications sont sujettes à modification sans préavis. Tous les logos, marques et références de produits utilisés sont des marques commerciales ou des marques déposées de leurs détenteurs respectifs et sont par la présente reconnus comme tels.

Recyclage



Ce produit est étiqueté avec ce symbole de poubelle barrée conformément à la directive européenne 2012/19/EU pour indiquer qu'il ne doit pas être éliminé avec vos autres déchets ménagers. En raison de la présence de substances, de mélanges ou de composants dangereux, les appareils électriques et électroniques qui ne sont pas soumis à un tri sélectif sont potentiellement dangereux pour l'environnement et la santé humaine. Veuillez consulter votre bureau municipal local ou votre service d'élimination des déchets pour plus de détails sur le retour et le recyclage de ce produit.

Explication Classes de sécurité

- ⊕ Classe de sécurité I : les parties métalliques des équipements qui relèvent de cette classe sont connectées à un conducteur de protection de terre.
- Classe de sécurité II : ce produit ou l'une de ses parties est doublement isolé et n'a pas besoin d'être connecté à une prise de terre.
- ⚡ Classe de sécurité III : les équipements de ce groupe fonctionnent à une tension très basse de moins de 50 volts en courant alternatif. Par exemple, 24 volts.

La classe de sécurité est indiquée sur le produit.

Explication des valeurs IP (Ingress Protection)

- IP20 Protégé contre les corps solides supérieurs à 12 mm. Aucune protection contre les liquides.
- IP44 Protégé contre les corps solides supérieurs à 1 mm. Protection contre les projections d'eau verticales à un angle allant jusqu'à 60°.
- IP54 Empêche la pénétration de poussières suffisantes pour causer des dommages. Protection contre les projections d'eau verticales à un angle allant jusqu'à 60°.
- IP65 Étanche à la poussière. Aucune pénétration de poussière. Protégé contre les jets d'eau puissants de toutes les directions. Entrée de liquide limitée.

Installation et fonctionnement

1. Déterminez l'endroit où vous souhaitez installer la lampe murale. Assurez-vous que le support de montage est en position verticale ; la bordure de soutien doit être orientée vers le bas. Marquez les emplacements des trous de perçage à l'aide du support comme gabarit.
2. Percez les trous, insérez les chevilles et vissez le support en place.
3. Les têtes des vis doivent être parallèles à la surface du support et ne doivent pas dépasser.
4. Pour fixer la lampe murale, fixez-la simplement magnétiquement au support.
5. Avant la première utilisation, la lampe doit être complètement chargée. Utilisez un câble USB-C (inclus) et un chargeur USB 5 volts (non inclus) fournissant au moins 1,5 ampère. Temps de charge initial : 4 à 6 heures.
6. Une fois la lampe complètement chargée, allumez-la en appuyant sur le bouton marche/arrêt.
7. Testez la lampe murale, le détecteur de mouvement et la télécommande pour vérifier leur bon fonctionnement.

Όλες οι μεταφράσεις σε αυτό το εγχειρίδιο βασίζονται στο πρωτότυπο αγγλικό κείμενο.

Ασφάλεια



Συμμόρφωση με όλες τις σχετικές απαιτήσεις της οδηγίας της Ε.Ε.

Εάν ισχύει:

Χρησιμοποιήστε αυτή τη συσκευή μόνο για τον προορισμό της. Μη χρησιμοποιείτε αυτή τη συσκευή εάν είναι κατεστραμμένη ή ελαττωματική.

Επιλέξτε μια θέση για το προϊόν όπου δεν υπάρχει κίνδυνος να πατηθεί ή να σκοντάψει το καλώδιο. Μην τοποθετείτε αντικείμενα πάνω στο καλώδιο.

Εάν αυτό το προϊόν είναι κατεστραμμένο, ειδικά εάν το καλώδιο ή το εξάρτημα είναι κατεστραμμένο, αυτό το προϊόν πρέπει να απενεργοποιηθεί αμέσως. Σε αυτή την περίπτωση, απαιτείται αντικατάσταση.

Πριν την αντικαταστήσετε, κλείστε το ρεύμα και αφήστε το να κρυώσει για να αποφύγετε ηλεκτροπληξία ή εγκαύματα.

Ο προσαρμογέας (εάν υπάρχει) πρέπει να εγκατασταθεί κοντά στη μονάδα, δεν πρέπει να συνδέεται με άλλον προσαρμογέα και πρέπει να είναι εύκολα προσβάσιμος.

Τα προϊόντα πρέπει να χρησιμοποιούνται μόνο με τον αρχικό προσαρμογέα.

Αυτό το προϊόν θα πρέπει να ανοίγεται μόνο από εξειδικευμένο τεχνικό εάν απαιτείται συντήρηση.

Μην κάνετε ποτέ επισκευές μόνοι σας.



Κίνδυνος πνιγμού. Επειδή τα υλικά συσκευασίας μπορούν να καταποθούν ή να χρησιμοποιηθούν κακώς, υπάρχει κίνδυνος πνιγμού ή τραυματισμού. Κρατήστε τα υλικά συσκευασίας μακριά από παιδιά.

Εγγύηση

Οποιοσδήποτε αλλαγές ή/και τροποποιήσεις στο προϊόν ακυρώνουν την εγγύηση. Δεν μπορούμε να δεχθούμε ευθύνη για ζημιές που προκαλούνται από ακατάλληλη χρήση του προϊόντος.

Μεταβείτε στη διεύθυνση help.calnex.eu για περισσότερες πληροφορίες.

Αρνηση



Τα σχέδια και οι προδιαγραφές υπόκεινται σε αλλαγές χωρίς προειδοποίηση. Όλα τα λογότυπα, τα εμπορικά σήματα και οι αναφορές προϊόντων που χρησιμοποιούνται είναι εμπορικά σήματα ή σήματα κατατεθέντα των αντίστοιχων κατόχων τους και αναγνωρίζονται ως τέτοια.

Ανακύκλωση



Αυτό το προϊόν έχει επισημανθεί με το σύμβολο του διαγραμμένου τροχήλατου κάδου απορριμμάτων σύμφωνα με την οδηγία 2012/19/EU, προκειμένου να υποδηλώνεται ότι το προϊόν δεν πρέπει να απορρίπτεται με τα υπόλοιπα οικιακά απόβλητά σας. Λόγω της παρουσίας επικίνδυνων ουσιών, μειγμάτων ή συστατικών, οι ηλεκτρικές και ηλεκτρονικές συσκευές που δεν υπόκεινται σε επιλεκτική διαλογή αποβλήτων είναι δυνητικά επικίνδυνες για το περιβάλλον και την ανθρώπινη υγεία. Εντοπίστε το τοπικό γραφείο της πόλης σας ή την υπηρεσία διάθεσης αποβλήτων για την ανάκτηση και ανακύκλωση αυτού του προϊόντος.

Επεξήγηση Τάξεις ασφαλείας

-  Κατηγορία ασφαλείας I: Τα μεταλλικά μέρη του εξοπλισμού που εμπίπτουν σε αυτήν την κατηγορία συνδέονται με έναν αγωγό προστασίας γείωσης
-  Κατηγορία ασφαλείας II: Αυτό το προϊόν ή οποιοδήποτε μέρος του είναι διπλά μονωμένο και δεν χρειάζεται να συνδεθεί σε γειωμένη πρίζα.
-  Κατηγορία ασφαλείας III: Ο εξοπλισμός αυτής της ομάδας λειτουργεί με εξαιρετικά χαμηλή τάση μικρότερη από 50 βολτ εναλλασσόμενου ρεύματος. Για παράδειγμα, 24 βολτ.

Η κατηγορία ασφαλείας αναγράφεται στο προϊόν.

Επεξήγηση Τιμές IP (Ingres Protection).

- IP20 Προστατεύεται από στερεά αντικείμενα άνω των 12 mm. Καμία προστασία από υγρά.
- IP44 Προστατεύεται από στερεά αντικείμενα άνω του 1mm. Προστασία από κάθετο πιτσίλισμα νερού υπό γωνία έως 60°.
- IP54 Αποτρέπει την είσοδο σκόνης αρκετή για να προκαλέσει βλάβη. Προστασία από κάθετο πιτσίλισμα νερού υπό γωνία έως 60°.
- IP65 Στεγανό στη σκόνη. Καμία είσοδος σκόνης. Προστατεύεται από ισχυρούς πίδακες νερού από όλες τις κατευθύνσεις. Περιορισμένη είσοδος υγρών.

Εγκατάσταση και λειτουργία

1. Καθορίστε το σημείο όπου θέλετε να τοποθετήσετε τη φωτιστική επιτοίχια λάμπα. Βεβαιωθείτε ότι η βάση στήριξης είναι σε όρθια θέση· το προεξέχον χείλος πρέπει να κοιτάζει προς τα κάτω. Σημειώστε τις θέσεις των οπών χρησιμοποιώντας τη βάση ως πρότυπο.
2. Τρυπήστε τις οπές, τοποθετήστε τα βύσματα και βιδώστε τη βάση στήριξης.
3. Τα κεφάλια των βιδών πρέπει να είναι παράλληλα με την επιφάνεια και να μην προεξέχουν.
4. Για να στερεώσετε τη λάμπα, απλά προσαρμόστε τη μαγνητικά στη βάση.
5. Πριν από την πρώτη χρήση, η λάμπα πρέπει να φορτιστεί πλήρως. Χρησιμοποιήστε καλώδιο USB-C (περιλαμβάνεται) και φορτιστή USB 5V (δεν περιλαμβάνεται) που παρέχει τουλάχιστον 1,5 Αμπέρ. Χρόνος φόρτισης: 4-6 ώρες.
6. Μόλις φορτιστεί πλήρως, ενεργοποιήστε τη λάμπα πατώντας το κουμπί.
7. Ελέγξτε τη σωστή λειτουργία της λάμπας, του αισθητήρα κίνησης και του τηλεχειριστηρίου.

Svi prijevodi u ovom priručniku temelje se na izvornom engleskom tekstu.

Sigurnost



Sukladnost sa svim relevantnim zahtjevima EU direktive.

Ako je primjenjivo:

Koristite ovaj uređaj samo za namjeravanu svrhu;

Nemojte koristiti ovaj uređaj ako je oštećen ili neispravan.

Odaberite mjesto za proizvod gdje nema opasnosti da se kabel nagazi ili spotakne. Ne stavljajte nikakve predmete na kabel.

Ako je ovaj proizvod oštećen, osobito ako je kabel ili priključak oštećen, ovaj proizvod se mora odmah isključiti. U ovom slučaju potrebna je zamjena;

Prije nego što ga zamijenite, isključite napajanje i pustite da se ohladi kako biste izbjegli strujni udar ili opekline.

Adapter (ako je primjenjiv) mora biti instaliran u blizini jedinice, ne smije se spajati na drugi adapter i mora biti lako dostupan.

Proizvode treba koristiti samo s originalnim adapterom.

Ovaj proizvod smije otvoriti samo kvalificirani tehničar ako je potrebno održavanje.

Nikada nemojte sami obavljati popravke.



Opasnost od gušenja. Budući da se materijali za pakiranje mogu progutati ili zloupotrijebiti, postoji opasnost od gušenja ili ozljeda. Držite ambalažni materijal dalje od djece.

Jamstvo

Sve promjene i/ili preinake na proizvodu poništavaju jamstvo. Ne možemo prihvatiti odgovornost za štetu nastalu nepravilnom uporabom proizvoda. Idite na help.calex.eu za više informacija.

Odricanje



Dizajn i specifikacije podložni su promjenama bez prethodne najave. Svi korišteni logotipi, robne marke i reference proizvoda zaštitni su znakovi ili registrirani zaštitni znakovi njihovih vlasnika i ovime se kao takvi priznaju.

Recikliranje



U skladu s europskom Direktivom 2012/19/EU, ovaj proizvod označen je simbolom prekrižene kante za otpad koji označuje da se kanta ne smije odlagati s drugim otpadom iz kućanstva. Zbog prisutnosti opasnih tvari, smjesa ili komponenti, električni i elektronički uređaji koji ne podliježu selektivnom razvrstavanju potencijalno su opasni za okoliš i ljudsko zdravlje. U lokalnom gradskom uredu ili u službi za odlaganje otpada raspitajte se o povratu i recikliranju ovog proizvoda.

Objašnjenje Sigurnosne klase

-  Sigurnosna klasa I: Metalni dijelovi opreme koji spadaju u ovu klasu spojeni su na zaštitni vodič uzemljenja
-  Sigurnosna klasa II: Ovaj proizvod ili bilo koji njegov dio dvostruko je izoliran i ne mora se spajati na uzemljenu utičnicu
-  Sigurnosna klasa III: Oprema u ovoj skupini radi na izuzetno niskom naponu manjem od 50 volti izmjenične struje. Na primjer, 24 volta

Sigurnosna klasa je naznačena na proizvodu.

Objašnjenje IP (Ingress Protection) vrijednosti

- IP20 Zaštićeno od čvrstih predmeta većih od 12 mm. Nema zaštite od tekućina.
- IP44 Zaštićen od čvrstih predmeta većih od 1 mm. Zaštita od vertikalnog prskanja vode pod kutom do 60°.
- IP54 Sprječava ulazak prašine dovoljan da uzrokuje štetu. Zaštita od vertikalnog prskanja vode pod kutom do 60°.
- IP65 Otporan na prašinu. Nema ulaska prašine. Zaštićen od snažnih mlazova vode iz svih smjerova. Ograničen unos tekućine.

Montaža i rad

1. Odredite mjesto gdje želite postaviti zidnu svjetiljku. Provjerite je li nosač u uspravnom položaju; potpornji rub treba biti okrenut prema dolje. Označite rupe za bušenje pomoću nosača kao predloška.
2. Izbušite rupe, postavite tiple i pričvrstite nosač.
3. Glave vijaka trebaju biti paralelne s površinom nosača i ne smiju stršiti.
4. Za pričvršćivanje svjetiljke jednostavno je magnetski pričvrstite na nosač.
5. Prije prve upotrebe svjetiljka treba biti potpuno napunjena. Koristite USB-C kabel (uključen) i USB punjač od 5V (nije uključen) s najmanje 1,5 ampera. Vrijeme punjenja: 4–6 sati.
6. Kada se potpuno napuni, uključite svjetiljku pritiskom na tipku za uključivanje.
7. Testirajte svjetiljku, senzor pokreta i daljinski upravljač za ispravan rad.

A kézikönyvben található összes fordítás az eredeti angol szövegen alapul.

Biztonság



Megfelel az EU irányelv összes vonatkozó követelményének.

Adott esetben:

Ezt a készüléket csak a rendeltetésének megfelelően használja;

Ne használja ezt a készüléket, ha az sérült vagy hibás.

Olyan helyet válasszon a terméknek, ahol nincs veszélye annak, hogy a kábelre rálépnek vagy megbotlik. Ne helyezzen semmilyen tárgyat a kábelre.

Ha ez a termék megsérül, különösen, ha a kábel vagy a szerelvény sérült, a terméket azonnal ki kell kapcsolni. Ebben az esetben csere szükséges; Csere előtt kapcsolja ki a tápellátást, és hagyja kihűlni, hogy elkerülje az áramütést és az égési sérüléseket.

Az adaptert (ha van) az egység közelében kell elhelyezni, nem szabad másik adapterhez csatlakoztatni, és könnyen hozzáférhetőnek kell lennie. A termékeket csak az eredeti adapterrel szabad használni.

Ezt a terméket csak szakképzett technikus nyithatja fel, ha karbantartásra van szükség.

Soha ne végezzen saját maga javításokat.



Fulladásveszély. Mivel a csomagolóanyagok lenyelhetők vagy helytelenül használhatók, fennáll a fulladás vagy sérülés veszélye. A csomagolóanyagokat tartsa távol a gyermekektől.

Garancia

A termék bármilyen változtatása és/vagy módosítása érvényteleníti a garanciát. A termék nem rendeltetészerű használatából eredő károkért felelősséget nem tudunk vállalni.

További információért látogasson el a help.calex.eu oldalra.

Jogi nyilatkozat



A tervek és a specifikációk előzetes értesítés nélkül változhatnak. Minden felhasznált logó, márka és termékreferencia a megfelelő tulajdonosának védjegye vagy bejegyzett védjegye, és ezennel elismerjük.

Újrafeldolgozás



A 2012/19/EU irányelvvel összhangban ennek a terméknek a címkéje egy áthúzott kerek hulladékgyűjtőt ábrázol, amit azt jelzi, hogy a termék nem kerülhet a háztartási hulladék közé. A szelektív válogatásnak alá nem vetett elektromos és elektronikus készülékek a veszélyes anyagok, keverékek vagy alkotóelemek miatt potenciálisan veszélyesek lehetnek a környezetre és az emberi egészségre. A jelen termék leadásával és újrahasznosításával kapcsolatban érdeklődjön helyi önkormányzatánál, vagy hulladékgazdálkodási szolgáltatójánál.

Magyarázat Biztonsági osztályok

-  I. biztonsági osztály: A berendezések ebbe az osztályba tartozó fémalkatrészei földelésvédő vezetékkel vannak összekötve
-  II. biztonsági osztály: Ez a termék vagy bármely része kettős szigetelésű, és nem szükséges földelt aljzathoz csatlakoztatni.
-  III. biztonsági osztály: Az ebbe a csoportba tartozó berendezések rendkívül alacsony, 50 V-nál kisebb váltóáram mellett működnek. Például 24 volt.

A biztonsági osztály a terméken van feltüntetve.

Magyarázat IP (Ingres Protection) értékek

- IP20 12 mm-nél nagyobb szilárd tárgyak ellen védett. Nincs védelem a folyadékok ellen.
- IP44 1 mm-nél nagyobb szilárd tárgyak ellen védett. Független fröccsenő víz elleni védelem akár 60°-os szögben.
- IP54 Megakadályozza a kárt okozó por bejutását. Független fröccsenő víz elleni védelem akár 60°-os szögben.
- IP65 Porálló. Nincs por behatolása. Minden irányból erős vízszugár ellen védett. Korlátozott folyadékbevitel.

Telepítés és üzemeltetés

1. Határozza meg, hová szeretné felszerelni a fali lámpát. Győződjön meg arról, hogy a rögzítőkonzol függőleges helyzetben van, a tartóperem lefelé néz. Jelölje be a furatok helyét a konzol segítségével.
2. Fúrja ki a lyukakat, helyezze be a tipliket, és csavarozza fel a konzolt.
3. A csavarfejek legyenek párhuzamosak a felülettel, és ne álljanak ki.
4. A lámpát egyszerűen mágnesesen rögzítse a konzolhoz.
5. Az első használat előtt a lámpát teljesen fel kell tölteni. Használjon USB-C kábelt (tartozék) és 5 voltos USB-töltőt (nem tartozék), amely legalább 1,5 amper áramot biztosít. Töltési idő: 4–6 óra.
6. Teljes töltés után kapcsolja be a lámpát a bekapcsológomb megnyomásával.
7. Tesztelje a lámpát, a mozgásérzékelőt és a távirányítót a megfelelő működés érdekében.

Tutte le traduzioni presenti nel presente manuale si basano sul testo originale in inglese.

Sicurezza



Conformità a tutti i requisiti pertinenti della direttiva UE.

Se applicabile:

Utilizzare questo dispositivo solo per lo scopo previsto;

Non utilizzare questo dispositivo se è danneggiato o difettoso.

Scegliere un luogo per il prodotto in cui non vi sia il rischio che il cavo venga calpestato o inciampato. Non posizionare alcun oggetto sul cavo.

Se questo prodotto è danneggiato, in particolare se il cavo o il raccordo sono danneggiati, questo prodotto deve essere spento immediatamente. In questo caso, è necessaria la sostituzione;

Prima di sostituirlo, spegnere l'alimentazione e lasciarlo raffreddare per evitare scosse elettriche o ustioni.

L'adattatore (se applicabile) deve essere installato vicino all'unità, non deve essere collegato a un altro adattatore e deve essere facilmente accessibile.

I prodotti devono essere utilizzati solo con l'adattatore originale.

Questo prodotto deve essere aperto solo da un tecnico qualificato se è richiesta la manutenzione.

Non eseguire mai riparazioni da soli.



Rischio di soffocamento. Poiché i materiali di imballaggio possono essere ingeriti o utilizzati in modo improprio, vi è il rischio di soffocamento o lesioni. Tenere i materiali di imballaggio lontano dalla portata dei bambini.

Garanzia

Eventuali cambiamenti e/o modifiche al prodotto invalideranno la garanzia.

Non possiamo accettare responsabilità per danni causati da un uso improprio del prodotto.

Vai su help.calex.eu per maggiori informazioni.

Esclusione di responsabilità

Il design e le specifiche sono soggetti a modifiche senza preavviso. Tutti i loghi, i marchi e i riferimenti ai prodotti utilizzati sono marchi commerciali o marchi registrati dei rispettivi titolari e sono qui riconosciuti come tali.

Riciclaggio



Il simbolo del cassonetto barrato riportato sull'apparecchiatura indica che questo prodotto non deve essere smaltito con i normali rifiuti domestici. I dispositivi elettronici ed elettrici non inclusi in un processo di riciclo sono potenzialmente pericolosi per l'ambiente e la salute umana a causa della presenza di sostanze pericolose. Si prega di smaltire l'apparecchiatura in modo responsabile presso centri idonei di raccolta differenziata o di consegnarla al rivenditore seguendo una delle seguenti modalità:

- nel caso di apparecchiature di piccolissime dimensioni (dimensioni esterne inferiori a 25 cm), consegna gratuita senza obbligo di acquisto nei negozi con superficie di vendita di apparecchiature elettriche ed elettroniche superiore ai 400 mq (modalità "uno contro zero"). Per i negozi con superficie inferiore tale modalità è facoltativa.
- nel caso di apparecchiature di dimensioni esterne superiori a 25 cm, consegna gratuita al rivenditore all'atto dell'acquisto di un prodotto equivalente (modalità "uno contro uno").

Spiegazione Classi di sicurezza

- ⊕ Classe di sicurezza I: le parti metalliche dell'apparecchiatura che rientrano in questa classe sono collegate a un conduttore di protezione di terra
- ▣ Classe di sicurezza II: questo prodotto o qualsiasi sua parte è dotato di doppio isolamento e non necessita di essere collegato a una presa di terra.
- ◊ Classe di sicurezza III: l'apparecchiatura di questo gruppo funziona a una tensione extra bassa inferiore a 50 volt di corrente alternata. Ad esempio, 24 volt.

La classe di sicurezza è indicata sul prodotto.

Spiegazione dei valori IP (Ingress Protection)

- IP20 Protetto contro oggetti solidi superiori a 12 mm. Nessuna protezione contro i liquidi.
- IP44 Protetto contro oggetti solidi superiori a 1 mm. Protezione contro spruzzi d'acqua verticali con un'angolazione fino a 60°.
- IP54 Impedisce l'ingresso di polvere sufficiente a causare danni. Protezione contro spruzzi d'acqua verticali con un'angolazione fino a 60°.
- IP65 A tenuta di polvere. Nessun ingresso di polvere. Protetto contro potenti getti d'acqua da tutte le direzioni. Ingresso limitato di liquidi.

Installazione e funzionamento

1. Determina il luogo in cui desideri installare la lampada da parete. Assicurati che la staffa di montaggio sia in posizione verticale; il bordo di supporto deve essere rivolto verso il basso. Segna le posizioni dei fori utilizzando la staffa come modello.
2. Pratica i fori, inserisci i tasselli e avvita la staffa di montaggio.
3. Le teste delle viti devono essere parallele alla superficie della staffa e non devono sporgere.
4. Per fissare la lampada da parete, agganciala semplicemente in modo magnetico alla staffa.
5. Prima del primo utilizzo, la lampada deve essere completamente carica. Utilizza un cavo USB-C (incluso) e un caricatore USB da 5 Volt (non incluso) che fornisca almeno 1,5 Ampere. Tempo di ricarica iniziale: 4–6 ore.
6. Una volta completamente carica, accendi la lampada premendo il pulsante di accensione.
7. Verifica il corretto funzionamento della lampada da parete, del sensore di movimento e del telecomando.

Visi šio vadovo vertimai yra pagrįsti originaliu tekstu anglų kalba.

Saugumas



Atitinka visus atitinkamus ES direktyvos reikalavimus.

Jeigu taikoma:

Naudokite šį įrenginį tik pagal paskirtį;

Nenaudokite šio prietaiso, jei jis pažeistas arba sugedęs.

Pasirinkite gaminio vietą, kurioje nėra pavojaus, kad ant kabelio bus užlipta arba užkliudyti. Ant kabelio nedėkite jokių daiktų.

Jeigu šis gaminys yra pažeistas, ypač jei pažeistas kabelis arba jungtis, šį gaminį reikia nedelsiant išjungti. Tokiu atveju reikia pakeisti;

Prieš keisdami, išjunkite maitinimą ir leiskite jam atvėsti, kad išvengtumėte elektros smūgio ar nudegimų.

Adapteris (jei yra) turi būti sumontuotas šalia įrenginio, neturi būti prijungtas prie kito adapterio ir turi būti lengvai pasiekiamas.

Produktai turėtų būti naudojami tik su originaliu adapteriu.

Šį gaminį turėtų atidaryti tik kvalifikuotas technikas, jei reikalinga techninė priežiūra.

Niekada neatlikite remonto darbų patys.



Užspringimo pavojus. Kadangi pakavimo medžiagas galima praryti arba netinkamai panaudoti, kyla pavojus užspringti arba susižeisti. Pakavimo medžiagas laikykite vaikams nepasiekiamoje vietoje.

Garantija

Bet kokie gaminio pakeitimai ir (arba) modifikacijos panaikina garantiją.

Negalime prisiimti atsakomybės už žalą, atsiradusią dėl netinkamo gaminio naudojimo.

Daugiau informacijos rasite adresu help.calex.eu.

Atsisakymas



Dizainas ir specifikacijos gali būti keičiami be įspėjimo. Visi naudojami logotipai, prekių ženklai ir produktų nuorodos yra atitinkamų savininkų prekių ženklai arba registruotieji prekių ženklai ir yra pripažįstami kaip tokie.

Perdirbimas



Šis gaminy s paženklintas ŝiuo perbrauktos ratukinės ŝiukŝlių dėžės simboliu pagal Europos direktyvą 2012/19/EU, nurodančiu, kad jo negalima išmesti kartu su kitomis buitinėmis atliekomis. Nerūŝiuojami elektros ir elektroniniai prietaisai dėl juose esančių pavojingų medžiagų, miŝinių ar sudedamųjų dalių gali būti pavojingi aplinkai ir žmonių sveikatai. Dėl ŝio gaminio grąžinimo ir perdirbimo kreipkitės į vietos miesto įstaigą arba atliekų ŝalinimo tarnybą.

Paaŝkinimas Saugos klasės

-  I saugos klasė: ŝiai klasei priskiriamos metalinės įrangos dalys yra prijungtos prie įžeminimo laidininko
-  II saugos klasė: ŝis gaminy s arba bet kuri jo dalis yra dviguba izoliacija ir jo nereikia jungti prie įžeminto lizdo
-  III saugos klasė: ŝios grupės įranga veikia esant ypač žemai įtampai, mažesnei nei 50 voltų kintamajai srovei. Pavyzdžiui, 24 voltai

Saugos klasė nurodyta ant gaminio.

Paaŝkinimas IP (apsaugos nuo patekimo) reikŝmės

- IP20 Apsaugota nuo kietų objektų, didesnių nei 12 mm. Nėra apsaugos nuo skysčių.
- IP44 Apsaugota nuo kietų objektų, didesnių nei 1 mm. Apsauga nuo vertikalių vandens pusrų iki 60° kampu.
- IP54 Neleidžia patekti dulkėms, kurių pakaktų pakenkti. Apsauga nuo vertikalių vandens pusrų iki 60° kampu.
- IP65 Nelaidus dulkėms. Jokio dulkių patekimo. Apsaugotas nuo galingų vandens srovių iš visų pusių. Ribotas skysčio patekimas.

Montavimas ir eksploatavimas

1. Nustatykite vietą, kur norėsite montuoti sieninę lempą. Įsitikinkite, kad laikiklis yra vertikaliaje padėtyje; atraminė briauna turi būti nukreipta žemyn. Pažymėkite skylutes naudodami laikiklį kaip šabloną.
2. Išgręžkite skylės, įdėkite kaiščius ir pritvirtinkite laikiklį.
3. Varžtų galvutės turi būti lygiagrečios laikiklio paviršiui ir neišsikišti.
4. Prijunkite lempą magnetiškai prie laikiklio.
5. Prieš pirmą naudojimą įkraukite lempą iki galo. Naudokite USB-C kabelį (pridedamas) ir 5V USB įkroviklį (nepridedamas), kuris tiekia bent 1,5A. Krovimo trukmė: 4–6 val.
6. Įkrovus, įjunkite lempą paspausdami įjungimo mygtuką.
7. Patikrinkite lempos, judesio daviklio ir nuotolinio valdymo veikimą.

Visi šīs rokasgrāmatas tulkojumi ir balstīti uz oriģinālo tekstu angļu valodā.

Drošība



Atbilstība visām attiecīgajām ES direktīvas prasībām.

Ja piemērojams:

Izmantojiet šo ierīci tikai paredzētajam mērķim;

Neizmantojiet šo ierīci, ja tā ir bojāta vai bojāta.

Izvēlieties izstrādājuma vietu, kur nepastāv risks, ka kabelim var uzkāpt vai paklupt. Nenovietojiet uz kabeļa nekādus priekšmetus.

Ja šis produkts ir bojāts, īpaši, ja ir bojāts kabelis vai armatūra, šis produkts nekavējoties jāizslēdz. Šajā gadījumā ir nepieciešama nomaiņa;

Pirms tā nomaiņas izslēdziet strāvu un ļaujiet tai atdzist, lai izvairītos no elektriskās strāvas trieciena vai apdegumiem.

Adapteris (ja tāds ir) jāuzstāda netālu no iekārtas, to nedrīkst savienot ar citu adapteri, un tam ir jābūt viegli pieejamam.

Produktus drīkst lietot tikai ar oriģinālo adapteri.

Šo izstrādājumu drīkst atvērt tikai kvalificēts tehniķis, ja ir nepieciešama apkope.

Nekad neveiciet remontdarbus pats.



Aizrīšanās risks. Tā kā iepakojuma materiālus var norīt vai lietot nepareizi, pastāv aizrīšanās vai savainošanās risks. Glabājiet iepakojuma materiālus bērniem nepieejamā vietā.

Garantija

Jebkādas produkta izmaiņas un/vai modifikācijas anulē garantiju. Mēs nevaram uzņemties atbildību par bojājumiem, kas radušies preces nepareizas lietošanas rezultātā.

Lai iegūtu plašāku informāciju, dodieties uz help.calex.eu.

Atruna



Dizaini un specifikācijas var tikt mainītas bez brīdinājuma. Visi izmantotie logotipi, zīmoli un produktu atsauces ir to attiecīgo īpašnieku preču zīmes vai reģistrētas preču zīmes, un ar šo tiek atzītas par tādām.

Pārstrāde



Saskaņā ar Eiropas Savienības Direktīvu 2012/19/EU šis izstrādājums ir marķēts ar pārsvītrotas atkritumu tvertnes simbolu, kas norāda, ka to nedrīkst izmest kopā ar citiem sadzīves atkritumiem. Bīstamu vielu, maisījumu vai sastāvdaļu klātbūtnes dēļ elektriskās un elektroniskās ierīces, kuras nav jāšķiro atsevišķi, ir potenciāli bīstamas videi un cilvēku veselībai. Lūdzu, noskaidrojiet vietējā pašvaldībā vai atkritumu apsaimniekošanas uzņēmumā, kā šo izstrādājumu pareizi nodot atpakaļ un reciklēt.

Paskaidrojums Drošības klases

-  I drošības klase: Iekārtu metāla daļas, kas ietilpst šajā klasē, ir savienotas ar zemējuma aizsargvadu
-  II drošības klase: šim izstrādājumam vai jebkurai tā daļai ir dubulta izolācija, un tas nav jāpievieno iezemētam kontaktligzdai.
-  III drošības klase: šīs grupas iekārtas darbojas ar īpaši zemu spriegumu, kas ir mazāks par 50 voltu maiņstrāvu. Piemēram, 24 volti.

Drošības klase ir norādīta uz izstrādājuma.

Paskaidrojums IP (iekļūšanas aizsardzības) vērtības

- IP20 Aizsargāts pret cietiem priekšmetiem, kas lielāki par 12 mm. Nav aizsardzības pret šķidrumiem.
- IP44 Aizsargāts pret cietiem priekšmetiem, kas lielāki par 1 mm. Aizsardzība pret vertikālu ūdens šļakatām leņķī līdz 60°.
- IP54 Novērš pietiekami daudz putekļu iekļūšanu, lai radītu kaitējumu. Aizsardzība pret vertikālu ūdens šļakatām leņķī līdz 60°.
- IP65 Putekļu necaurlaidīgs. Nav putekļu iekļūšanas. Aizsargāts pret spēcīgām ūdens strūklām no visiem virzieniem. Ierobežota šķidruma ieeja.

Uzstādīšana un darbība

1. Nosakiet vietu, kur vēlaties uzstādīt sienas lampu. Pārliecinieties, ka stiprinājuma kronšteins ir vertikālā stāvoklī; atbalsta izvirzījumam jābūt vērstam uz leju. Atzīmējiet urbuma vietas, izmantojot kronšteinu kā veidni.
2. Izurbiet caurumus, ievietojiet dībeļus un pieskrūvējiet kronšteinu.
3. Skrūvju galvām jābūt paralēlām ar kronšteina virsmu un tās nedrīkst izvirzīties.
4. Lai piestiprinātu lampu, vienkārši magnētiski piespiediet to pie kronšteina.
5. Pirms pirmās lietošanas lampai jābūt pilnībā uzlādētai. Izmantojiet USB-C kabeli (iekļauts) un 5V USB lādētāju (nav iekļauts) ar vismaz 1,5 ampēru strāvu. Uzlādes laiks: 4–6 stundas.
6. Kad lampa ir pilnībā uzlādēta, ieslēdziet to, nospiežot ieslēgšanas pogu.
7. Pārbaudiet lampas, kustības sensora un tālvadības pults pareizu darbību.

Alle vertalingen in deze handleiding zijn gebaseerd op de originele Engelse tekst.

Veiligheid



Conformiteit met alle relevante vereisten van de EU-richtlijn.

Indien van toepassing:

Gebruik dit apparaat alleen voor het beoogde doel;

Gebruik dit apparaat niet als het beschadigd of defect is.

Kies een locatie voor het product waar er geen risico is dat er op de kabel wordt getrapt of over wordt gestruikeld. Plaats geen voorwerpen op de kabel.

Als dit product beschadigd is, met name als de kabel of fitting beschadigd is, moet dit product onmiddellijk worden uitgeschakeld. In dit geval is vervanging vereist;

Schakel de stroom uit en laat het afkoelen voordat u het vervangt om elektrische schokken of brandwonden te voorkomen.

De adapter (indien van toepassing) moet in de buurt van het apparaat worden geïnstalleerd, mag niet worden aangesloten op een andere adapter en moet gemakkelijk toegankelijk zijn.

Producten mogen alleen worden gebruikt met de originele adapter.

Dit product mag alleen worden geopend door een gekwalificeerde technicus als er onderhoud nodig is.

Voer nooit zelf reparaties uit.



Verstikkingsgevaar. Omdat verpakkingsmaterialen kunnen worden ingeslikt of verkeerd gebruikt, bestaat er een risico op verstikking of letsel. Houd verpakkingsmaterialen uit de buurt van kinderen.

Garantie

Wijzigingen en/of aanpassingen aan het product maken de garantie ongeldig. Wij kunnen geen aansprakelijkheid aanvaarden voor schade die is veroorzaakt door onjuist gebruik van het product.

Ga naar help.calex.eu voor meer informatie.

Disclaimer



Ontwerpen en specificaties kunnen zonder voorafgaande kennisgeving worden gewijzigd. Alle gebruikte logo's, merken en productreferenties zijn handelsmerken of geregistreerde handelsmerken van hun respectievelijke houders en worden hierbij als zodanig erkend.

Recycling



Dit product is gemarkeerd met dit symbool van een doorgekruiste vuilnisbak in overeenstemming met de Europese Richtlijn 2012/19/EU om aan te geven dat het niet weggegooid mag worden met uw andere huishoudelijke afval. Door de aanwezigheid van gevaarlijke stoffen, mengsels en derivaten, elektrische en elektronische apparaten die niet selectief worden gesorteerd, kunnen gevaarlijk zijn voor het milieu en de menselijke gezondheid. Raadpleeg uw gemeente of de afvalverwijderingsdienst voor het inleveren en recyclen van dit product.

Uitleg Veiligheidsklassen

-  Veiligheidsklasse I: Metalen onderdelen van apparatuur die in deze klasse vallen, zijn aangesloten op een aardingsgeleider
-  Veiligheidsklasse II: Dit product of een onderdeel ervan is dubbel geïsoleerd en hoeft niet te worden aangesloten op een geaard stopcontact
-  Veiligheidsklasse III: Apparatuur in deze groep werkt op een extra lage spanning van minder dan 50 volt wisselstroom. Bijvoorbeeld 24 volt

De veiligheidsklasse staat aangegeven op het product.

Uitleg IP (Ingress Protection) Waarden

- IP20 Beschermd tegen vaste voorwerpen groter dan 12 mm. Geen bescherming tegen vloeistoffen.
- IP44 Beschermd tegen vaste voorwerpen groter dan 1 mm. Bescherming tegen verticaal spatwater in een hoek tot 60°.
- IP54 Voorkomt binnendringen van stof dat voldoende is om schade te veroorzaken. Bescherming tegen verticaal spatwater in een hoek tot 60°.
- IP65 Stofdicht. Geen binnendringen van stof. Beschermd tegen krachtige waterstralen uit alle richtingen. Beperkte vloeistofindringing.

Installatie en bediening

1. Bepaal de plaats waar je de wandlamp wilt installeren. Zorg ervoor dat de montageplaat rechtop staat; de steunrand moet naar beneden wijzen. Markeer de boorgaten met behulp van de montageplaat als sjabloon.
2. Boor de gaten, plaats de pluggen en schroef de montageplaat vast.
3. De schroefkoppen moeten parallel aan het oppervlak van de montageplaat zijn en mogen niet uitsteken.
4. Klik de wandlamp magnetisch op de montageplaat om hem te bevestigen.
5. Laad de lamp volledig op vóór het eerste gebruik. Gebruik een USB-C-kabel (meegeleverd) en een 5V USB-lader (niet meegeleverd) met minimaal 1,5 ampère. Laadtijd: 4–6 uur.
6. Zet de lamp aan door op de aan/uit-knop te drukken zodra deze volledig is opgeladen.
7. Test de lamp, bewegingssensor en afstandsbediening op correcte werking.

Alle oversettelser i denne håndboken er basert på den originale engelske teksten.

Sikkerhet



Samsvar med alle relevante krav i EU-direktivet.

Hvis aktuelt:

Bruk denne enheten kun til det tiltenkte formålet;

Ikke bruk denne enheten hvis den er skadet eller defekt.

Velg et sted for produktet der det ikke er fare for at kabelen trækkes på eller snubles over. Ikke plasser noen gjenstander på kabelen.

Hvis dette produktet er skadet, spesielt hvis kabelen eller koblingen er skadet, må dette produktet slås av umiddelbart. I dette tilfellet er erstatning nødvendig;

Før du bytter den, slå av strømmen og la den avkjøles for å unngå elektrisk støt eller brannskader.

Adapteren (hvis aktuelt) må installeres i nærheten av enheten, må ikke kobles til en annen adapter, og må være lett tilgjengelig.

Produktene skal kun brukes med den originale adapteren.

Dette produktet bør kun åpnes av en kvalifisert tekniker hvis vedlikehold er nødvendig.

Utfør aldri reparasjoner selv.



Kvelningsfare. Fordi emballasjematerialer kan svelges eller misbrukes, er det fare for kvelning eller skade. Hold emballasjemateriale unna barn.

Garanti

Eventuelle endringer og/eller modifikasjoner på produktet vil ugyldiggjøre garantien. Vi kan ikke akseptere ansvar for skade forårsaket av feil bruk av produktet.

Gå til help.calex.eu for mer informasjon.

Ansvarsfraskrivelse



Design og spesifikasjoner kan endres uten varsel. Alle logoer, merker og produktreferanser som brukes er varemerker eller registrerte varemerker for deres respektive eiere og er herved anerkjent som sådan.

Resirkulering



Dette produktet er merket med en overkrysset avfallsbeholder i samsvar med det europeiske direktivet 2012/19/EU for å vise at det ikke må kastes i vanlig restavfall. På grunn av forekomst av farlige stoffer, stoffblandinger eller komponenter, kan elektrisk og elektronisk utstyr som ikke er underlagt kildesortering være farlig for miljø og helse. Vennligst forhør deg med lokale myndigheter eller en gjenvinningsstasjon om hvordan dette produktet skal avhendes og resirkuleres.

Forklaring Sikkerhetsklasser

-  Sikkerhetsklasse I: Metalldele av utstyr som faller inn under denne klassen kobles til en jordbeskyttelsesleder
-  Sikkerhetsklasse II: Dette produktet eller dele av det er dobbeltisolert og trenger ikke kobles til en jordet stikkontakt.
-  Sikkerhetsklasse III: Utstyr i denne gruppen opererer med en ekstra lav spenning på mindre enn 50 volt vekselstrøm. For eksempel 24 volt.

Sikkerhetsklassen er angitt på produktet.

Forklaring IP-verdier (Ingress Protection).

- IP20 Beskyttet mot faste gjenstander større enn 12 mm. Ingen beskyttelse mot væsker.
- IP44 Beskyttet mot faste gjenstander større enn 1 mm. Beskyttelse mot vertikalt vannsprut i en vinkel på opptil 60°.
- IP54 Forhindrer inntrengning av støv som er tilstrekkelig til å forårsake skade. Beskyttelse mot vertikalt vannsprut i en vinkel på opptil 60°.
- IP65 Støvtett. Ingen inntrengning av støv. Beskyttet mot kraftige vannstråler fra alle retninger. Begrenset væskeinntrengning.

Installasjon og drift

1. Bestem hvor du vil montere vegglampen. Sørg for at monteringsbraketten står oppreist; støtteflensen skal peke nedover. Marker borehullene ved hjelp av braketten som mal.
2. Bor hullene, sett inn pluggene og skru fast braketten.
3. Skruehodene skal være parallelle med overflaten og ikke stikke ut.
4. Fest vegglampen ved å klikke den magnetisk på braketten.
5. Før første bruk må lampen lades helt opp. Bruk en USB-C-kabel (inkludert) og en 5V USB-lader (ikke inkludert) med minst 1,5 ampere. Ladetid: 4–6 timer.
6. Når lampen er fulladet, slå den på ved å trykke på strømknappen.
7. Test lampen, bevegelsessensoren og fjernkontrollen for korrekt funksjon.

Wszystkie tłumaczenia w tej instrukcji są oparte na oryginalnym tekście w języku angielskim.

Bezpieczeństwo



Zgodność ze wszystkimi stosownymi wymogami dyrektywy UE.

Jeśli dotyczy:

Używaj tego urządzenia wyłącznie zgodnie z jego przeznaczeniem;

Nie używaj tego urządzenia, jeśli jest uszkodzone lub wadliwe.

Wybierz miejsce dla produktu, w którym nie ma ryzyka nadeptnięcia na kabel lub potknięcia się o niego. Nie umieszczaj żadnych przedmiotów na kablu.

Jeśli ten produkt jest uszkodzony, zwłaszcza jeśli uszkodzony jest kabel lub osprzęt, należy natychmiast wyłączyć ten produkt. W takim przypadku wymagana jest wymiana;

Przed wymianą wyłącz zasilanie i pozwól mu ostygnąć, aby uniknąć porażenia prądem lub oparzeń.

Adapter (jeśli dotyczy) musi być zainstalowany w pobliżu urządzenia, nie może być podłączony do innego adaptera i musi być łatwo dostępny.

Produkty powinny być używane wyłącznie z oryginalnym adapterem.

Ten produkt powinien być otwierany wyłącznie przez wykwalifikowanego technika, jeśli wymagana jest konserwacja.

Nigdy nie wykonuj napraw samodzielnie.



Ryzyko zadławienia. Ponieważ materiały opakowaniowe mogą zostać połknięte lub niewłaściwie użyte, istnieje ryzyko zadławienia lub obrażeń. Trzymaj materiały opakowaniowe z dala od dzieci.

Gwarancja

Wszelkie zmiany i/lub modyfikacje produktu unieważniają gwarancję.

Nie ponosimy odpowiedzialności za szkody spowodowane niewłaściwym użytkowaniem produktu.

Więcej informacji można znaleźć na stronie help.calex.eu.

Zrzeczenie się odpowiedzialności



Projekty i specyfikacje mogą ulec zmianie bez powiadomienia. Wszystkie użyte loga, marki i odniesienia do produktów są znakami towarowymi lub zarejestrowanymi znakami towarowymi ich odpowiednich właścicieli i niniejszym uznaje się je za takie.

Recykling



Ten produkt jest oznaczony symbolem przekreślonego pojemnika na śmieci zgodnie z dyrektywą europejską 2012/19/EU, co oznacza, że nie można go wyrzucać wraz z innymi odpadami domowymi. Ze względu na obecność niebezpiecznych substancji, mieszanin lub części składowych, urządzenia elektryczne i elektroniczne, które nie są selektywnie sortowane, stanowią potencjalne zagrożenie dla środowiska i zdrowia ludzi. Informacje na temat zwrotu i recyklingu tego produktu można uzyskać w lokalnym urzędzie miasta lub w firmie zajmującej się utylizacją odpadów.

Wyjaśnienie klas bezpieczeństwa

-  Klasa bezpieczeństwa I: Metalowe części sprzętu, które mieszczą się w tej klasie, są podłączone do przewodu ochronnego uziemienia
-  Klasa bezpieczeństwa II: Ten produkt lub jakakolwiek jego część jest podwójnie izolowana i nie musi być podłączona do uziemionego gniazdka.
-  Klasa bezpieczeństwa III: Sprzęt w tej grupie działa przy bardzo niskim napięciu mniejszym niż 50 woltów prądu przemiennego. Na przykład 24 wolty.

Klasa bezpieczeństwa jest podana na produkcie.

Wyjaśnienie wartości IP (stopień ochrony)

- IP20 Ochrona przed ciałami stałymi większymi niż 12 mm. Brak ochrony przed cieczeniami.
- IP44 Ochrona przed ciałami stałymi większymi niż 1 mm. Ochrona przed pionowym rozpryskiwaniem wody pod kątem do 60°.
- IP54 Zapobiega wnikaniu pyłu w ilości wystarczającej do wyrządzenia szkody. Ochrona przed pionowym rozpryskiwaniem wody pod kątem do 60°.
- IP65 Pyłoszczelność. Brak wnikania pyłu. Ochrona przed silnymi strumieniami wody ze wszystkich kierunków. Ograniczone wnikanie cieczy.

Instalacja i obsługa

1. Wybierz miejsce montażu lampy ściennej. Upewnij się, że uchwyt montażowy jest ustawiony pionowo; wspornik powinien być skierowany w dół. Zaznacz miejsca wiercenia, używając uchwyty jako szablonu.
2. Wywierć otwory, umieść kołki i przykręć uchwyt.
3. Główki śrub powinny być równoległe do powierzchni uchwyty i nie powinny wystawać.
4. Przymocuj lampę, przyciągając ją magnetycznie do uchwyty.
5. Przed pierwszym użyciem naładuj lampę całkowicie. Użyj kabla USB-C (w zestawie) i ładowarki USB 5V (niedołączona), dostarczającej min. 1,5 A. Czas ładowania: 4–6 godz.
6. Po naładowaniu włącz lampę przyciskiem zasilania.
7. Przetestuj lampę, czujnik ruchu i pilot, aby sprawdzić ich działanie.

Todas as traduções deste manual baseiam-se no texto original em inglês.

Segurança



Conformidade com todos os requisitos relevantes da diretiva da UE.

Se aplicável:

Utilize este dispositivo apenas para o fim a que se destina;

Não utilize este dispositivo se estiver danificado ou com defeito.

Escolha um local para o produto onde não haja risco de pisar ou tropeçar no cabo. Não coloque nenhum objeto sobre o cabo.

Se este produto estiver danificado, especialmente se o cabo ou a ligação estiverem danificados, este produto deverá ser desligado imediatamente.

Neste caso, é necessária a substituição;

Antes de o substituir, desligue a alimentação e deixe-o arrefecer para evitar choques elétricos ou queimaduras.

O adaptador (se aplicável) deve ser instalado junto à unidade, não deve ser ligado a outro adaptador e deve ser facilmente acessível.

Os produtos só devem ser utilizados com o adaptador original.

Este produto só deve ser aberto por um técnico qualificado se for necessária manutenção.

Nunca faça reparações sozinho.



Perigo de asfixia. Uma vez que os materiais de embalagem podem ser engolidos ou utilizados indevidamente, existe o risco de asfixia ou ferimentos. Mantenha os materiais de embalagem longe do alcance das crianças.

Garantia

Quaisquer alterações e/ou modificações ao produto anularão a garantia. Não nos responsabilizamos por danos causados pelo uso indevido do produto.

Aceda a help.calex.eu para mais informações.

Isenção de responsabilidade

Os projetos e especificações estão sujeitos a alterações sem aviso prévio. Todos os logótipos, marcas e referências de produtos utilizados são marcas comerciais ou marcas registadas dos seus respetivos titulares e são aqui reconhecidos como tal.

Reciclagem



Este produto é rotulado com este símbolo do contentor do lixo barrado, em conformidade com a Diretiva Europeia 2012/19/EU, para indicar que não deve ser eliminado juntamente com os seus restantes resíduos domésticos. Devido à presença de substâncias, misturas ou componentes nocivos, os dispositivos elétricos e eletrónicos que não estão sujeitos a triagem seletiva são potencialmente perigosos para o ambiente e para a saúde humana. Consulte o seu departamento municipal ou serviço de eliminação de resíduos locais para realizar a devolução e a reciclagem deste produto.

Explicação das aulas de segurança

- Classe de segurança I: As peças metálicas dos equipamentos que se enquadram nesta classe estão ligadas a um condutor de proteção de terra
- Classe de segurança II: Este produto ou qualquer parte dele tem isolamento duplo e não necessita de ser ligado a uma tomada com ligação à terra.
- Classe de Segurança III: Os equipamentos deste grupo funcionam a uma tensão extra baixa inferior a 50 volts de corrente alternada. Por exemplo, 24 volts.

A classe de segurança está indicada no produto.

Explicação dos valores de IP (proteção de entrada)

- IP20 Protegido contra objetos sólidos com mais de 12mm. Sem proteção contra líquidos.
- IP44 Protegido contra objetos sólidos com mais de 1mm. Proteção contra salpicos verticais de água num ângulo até 60°.
- IP54 Impede a entrada de pó suficiente para causar danos. Proteção contra salpicos verticais de água num ângulo até 60°.
- IP65 à prova de poeira. Sem entrada de poeira. Protegido contra poderosos jatos de água de todas as direções. Entrada líquida limitada.

Instalação e operação

1. Escolha o local onde deseja instalar a lâmpada de parede. Certifique-se de que o suporte esteja na posição vertical; a aba de suporte deve estar voltada para baixo. Marque os furos usando o suporte como molde.
2. Fure, coloque as buchas e parafuse o suporte.
3. As cabeças dos parafusos devem estar paralelas à superfície e não devem sobressair.
4. Para fixar a lâmpada, encaixe-a magneticamente no suporte.
5. Antes do primeiro uso, carregue totalmente a lâmpada. Use um cabo USB-C (incluso) e um carregador USB de 5V (não incluso) com no mínimo 1,5A. Tempo de carga: 4–6 horas.
6. Após a carga completa, ligue a lâmpada pressionando o botão de energia.
7. Teste a lâmpada, o sensor de movimento e o controle remoto para garantir o funcionamento adequado.

Toate traducerile din acest manual se bazează pe textul original în limba engleză.

Siguranță



Conformitate cu toate cerințele relevante ale directivei UE.

Dacă este cazul:

Utilizați acest dispozitiv numai în scopul pentru care a fost destinat;

Nu utilizați acest dispozitiv dacă este deteriorat sau defect.

Alegeți o locație pentru produs în care să nu existe riscul ca cablul să fie călcat sau împiedicat. Nu așezați obiecte pe cablu.

Dacă acest produs este deteriorat, în special dacă cablul sau fittingul este deteriorat, acest produs trebuie oprit imediat. În acest caz, este necesară înlocuirea;

Înainte de a-l înlocui, opriți alimentarea și lăsați-l să se răcească pentru a evita șocurile electrice sau arsurile.

Adaptorul (dacă este cazul) trebuie instalat lângă unitate, nu trebuie conectat la un alt adaptor și trebuie să fie ușor accesibil.

Produsele trebuie utilizate numai cu adaptorul original.

Acest produs trebuie deschis numai de către un tehnician calificat dacă este necesară întreținere.

Nu efectuați niciodată singur reparații.



Pericol de sufocare. Deoarece materialele de ambalare pot fi înghițite sau utilizate greșit, există riscul de sufocare sau rănire. Păstrați materialele de ambalare departe de copii.

Garanție

Orice modificare și/sau modificare adusă produsului va anula garanția.

Nu ne asumăm răspunderea pentru daune cauzate de utilizarea necorespunzătoare a produsului.

Accesați help.calex.eu pentru mai multe informații.

Disclaimer



Design-urile și specificațiile pot fi modificate fără notificare. Toate siglele, mărcile și referințele la produse utilizate sunt mărci comerciale sau mărci comerciale înregistrate ale deținătorilor respectivi și sunt recunoscute ca atare.

Reciclare



Acest produs este etichetat cu acest simbol tăiat al unui coș de gunoi cu roți, în conformitate cu Directiva europeană 2012/19/EU, pentru a indica faptul că nu trebuie eliminat împreună cu celelalte deșeuri menajere. Din cauza prezenței unor substanțe, amestecuri sau componente periculoase, dispozitivele electrice și electronice care nu sunt supuse unei sortări selective pot fi periculoase pentru mediu și pentru sănătatea umană. Vă rugăm să verificați la primăria locală sau la serviciul de eliminare a deșeurilor pentru returnarea și reciclarea acestui produs.

Explicație Clasele de siguranță

-  Clasa de siguranță I: Părțile metalice ale echipamentelor care se încadrează în această clasă sunt conectate la un conductor de protecție la pământ
-  Clasa de siguranță II: Acest produs sau orice parte a acestuia este dublu izolat și nu trebuie să fie conectat la o priză cu împământare
-  Clasa de siguranță III: Echipamentele din acest grup funcționează la o tensiune foarte joasă de mai puțin de 50 volți curent alternativ. De exemplu, 24 de volți

Clasa de siguranță este indicată pe produs.

Explicație Valori IP (protecție la intrare).

- IP20 Protejat împotriva obiectelor solide mai mari de 12 mm. Fără protecție împotriva lichidelor.
- IP44 Protejat împotriva obiectelor solide mai mari de 1 mm. Protecție împotriva stropirii verticale cu apă la un unghi de până la 60°.
- IP54 Previne pătrunderea prafului suficient pentru a provoca vătămări. Protecție împotriva stropirii verticale cu apă la un unghi de până la 60°.
- IP65 Etanș la praf. Fără pătrunderea prafului. Protejat împotriva jeturilor puternice de apă din toate direcțiile. Intrare limitată de lichide.

Instalare și exploatare

1. Alegeți locul unde doriți să montați lampa de perete. Asigurați-vă că suportul este în poziție verticală; marginea de sprijin trebuie să fie orientată în jos. Marcați pozițiile găurilor cu suportul ca șablon.
2. Găuriți, introduceți diblurile și fixați suportul cu șuruburi.
3. Capetele șuruburilor trebuie să fie paralele cu suprafața și să nu iasă în afară.
4. Pentru a fixa lampa, atașați-o magnetic de suport.
5. Înainte de prima utilizare, lampa trebuie încărcată complet. Folosiți un cablu USB-C (inclus) și un încărcător USB de 5V (neinclus), care oferă cel puțin 1,5 A. Încărcare: 4–6 ore.
6. După încărcare completă, porniți lampa apăsând butonul de pornire.
7. Testați funcționarea corectă a lămpii, senzorului de mișcare și a telecomenzii.

Alla översättningar i denna manual är baserade på den engelska originaltexten.

Säkerhet



Överensstämmelse med alla relevanta krav i EU-direktivet.

Om tillämpligt:

Använd denna enhet endast för dess avsedda ändamål;

Använd inte denna enhet om den är skadad eller defekt.

Välj en plats för produkten där det inte finns någon risk för att kabeln trampas på eller snubblar över. Placera inga föremål på kabeln.

Om denna produkt är skadad, särskilt om kabeln eller kopplingen är skadad, måste denna produkt omedelbart stängas av. I detta fall krävs byte;

Innan du byter ut den, stäng av strömmen och låt den svalna för att undvika elektriska stötar eller brännskador.

Adaptorn (om tillämpligt) måste installeras nära enheten, får inte anslutas till en annan adapter och måste vara lättillgänglig.

Produkter bör endast användas med originaladaptorn.

Denna produkt bör endast öppnas av en kvalificerad tekniker om underhåll krävs.

Utför aldrig reparationer själv.



Kvävningsrisk. Eftersom förpackningsmaterial kan sväljas eller missbrukas finns det risk för kvävning eller skada. Håll förpackningsmaterial borta från barn.

Garanti

Alla ändringar och/eller modifieringar av produkten upphäver garantin.

Vi kan inte ta ansvar för skador som orsakats av felaktig användning av produkten.

Gå till help.calex.eu för mer information.

Ansvarsfriskrivning

Design och specifikationer kan ändras utan föregående meddelande.



Alla logotyper, varumärken och produktreferenser som används är varumärken eller registrerade varumärken som tillhör sina respektive ägare och erkänns härmed som sådana.

Återvinning



Den här produkten är märkt med en överkryssad soptunna i enlighet med EU-direktiv 2012/19/EU för att visa att den inte får slängas med ditt övriga hushållsavfall. P.g.a. förekomsten av farliga ämnen, blandningar eller beståndsdelar är elektriska och elektroniska produkter som inte genomgår källsortering potentiellt farliga för miljön och människors hälsa. Rådfråga ditt lokala kommunkontor eller den lokala avfallshanteringstjänsten om hur du ska återlämna och återvinna den här produkten.

Förklaring Säkerhetsklasser

-  Säkerhetsklass I: Metalldelar av utrustning som faller inom denna klass ansluts till en jordskyddsledare
-  Säkerhetsklass II: Denna produkt eller någon del av den är dubbelisolerad och behöver inte anslutas till ett jordat uttag.
-  Säkerhetsklass III: Utrustning i denna grupp arbetar med en extra låg spänning på mindre än 50 volt växelström. Till exempel 24 volt.

Säkerhetsklassen anges på produkten.

Förklaring IP (Ingress Protection)-värden

- IP20 Skyddad mot fasta föremål större än 12 mm. Inget skydd mot vätskor.
- IP44 Skyddad mot fasta föremål större än 1 mm. Skydd mot vertikalt vattenstänk i en vinkel upp till 60°.
- IP54 Förhindrar inträngning av damm tillräckligt för att orsaka skada. Skydd mot vertikalt vattenstänk i en vinkel upp till 60°.
- IP65 Dammtät. Inget damm tränger in. Skyddad mot kraftiga vattenstrålar från alla håll. Begränsat vätsketillträde.

Installation och drift

1. Välj plats där du vill installera vägglampan. Se till att fästet är upprätt och att stödkanten pekar nedåt. Markera hålen med fästet som mall.
2. Borra hål, sätt i pluggar och skruva fast fästet.
3. Skruvhuvudena ska ligga parallellt med ytan och inte sticka ut.
4. För att fästa lampan, klicka fast den magnetiskt på fästet.
5. Innan första användning ska lampan laddas helt. Använd USB-C-kabel (ingår) och 5V USB-laddare (ingår ej) med minst 1,5 A. Laddtid: 4–6 timmar.
6. När lampan är fulladdad, slå på den med strömbrytaren.
7. Testa lampan, rörelsesensorn och fjärrkontrollen för korrekt funktion.

Vsi prevodi v tem priročniku temeljijo na izvirnem angleškem besedilu.

Varnost



Skladnost z vsemi ustreznimi zahtevami EU direktive.

Če je primerno:

To napravo uporabljajte samo za predvideni namen;

Te naprave ne uporabljajte, če je poškodovana ali okvarjena.

Izberite mesto za izdelek, kjer ni nevarnosti, da bi na kabel stopili ali se obnj spotaknili. Na kabel ne postavljajte nobenih predmetov.

Če je ta izdelek poškodovan, zlasti če je poškodovan kabel ali priključek, ga morate takoj izklopiti. V tem primeru je potrebna zamenjava;

Preden ga zamenjate, izklopite napajanje in pustite, da se ohladi, da preprečite električni udar ali opekline.

Adapter (če je na voljo) mora biti nameščen v bližini enote, ne sme biti povezan z drugim adapterjem in mora biti lahko dostopen.

Izdelke je dovoljeno uporabljati samo z originalnim adapterjem.

Ta izdelek naj odpre le usposobljen tehnik, če je potrebno vzdrževanje.

Nikoli ne izvajajte popravil sami.



Nevarnost zadušitve. Ker lahko embalažni material pogoltnete ali zlorabite, obstaja nevarnost zadušitve ali poškodbe. Embalažni material hranite izven dosega otrok.

Garancija

Vse spremembe in/ali modifikacije izdelka razveljavijo garancijo. Ne prevzemamo odgovornosti za škodo, ki nastane zaradi nepravilne uporabe izdelka.

Za več informacij obiščite help.calex.eu.

Zavrnitev odgovornosti



Oblike in specifikacije se lahko spremenijo brez predhodnega obvestila. Vsi uporabljeni logotipi, blagovne znamke in sklicevanja na izdelke so blagovne znamke ali registrirane blagovne znamke njihovih ustreznih imetnikov in so s tem priznani kot taki.

Recikliranje



Ta izdelek je v skladu z Evropsko direktivo 2012/19/EU označen s tem simbolom prečrtanega smetnjaka, ki označuje, da ga ne smete zavreči skupaj z drugimi gospodinjstskimi odpadki. Električne in elektronske naprave, ki niso predmet selektivnega razvrščanja, so zaradi prisotnosti nevarnih snovi, zmesi ali komponent potencialno nevarne za okolje in zdravje ljudi. Za vračilo in recikliranje tega izdelka se obrnite na lokalni mestni urad ali službo za odstranjevanje odpadkov.

Razlaga Varnostni razredi

-  Varnostni razred I: Kovinski deli opreme, ki spadajo v ta razred, so povezani z ozemljitvenim vodnikom
-  Varnostni razred II: Ta izdelek ali kateri koli njegov del je dvojno izoliran in ga ni treba priključiti na ozemljeno vtičnico
-  Varnostni razred III: Oprema v tej skupini deluje pri zelo nizki napetosti manj kot 50 voltov izmeničnega toka. Na primer, 24 voltov

Varnostni razred je naveden na izdelku.

Razlaga Vrednosti IP (Ingress Protection).

- IP20 Zaščiten pred trdnimi predmeti, večjimi od 12 mm. Brez zaščite pred tekočinami.
- IP44 Zaščiten pred trdnimi predmeti, večjimi od 1 mm. Zaščita pred navpičnim brizganjem vode pod kotom do 60°.
- IP54 Preprečuje vdor prahu, ki bi lahko povzročil škodo. Zaščita pred navpičnim brizganjem vode pod kotom do 60°.
- IP65 Odporen na prah. Brez vdora prahu. Zaščiten pred močnimi vodnimi curki iz vseh smeri. Omejen vnos tekočine.

Namestitev in delovanje

1. Določite mesto namestitve stenske svetilke. Preverite, da je nosilec navpičen, oporna polica mora gledati navzdol. Označite mesta za vrtanje s pomočjo nosilca kot predloge.
2. Izvrtajte luknje, vstavite vložke in privijte nosilec.
3. Glave vijakov morajo biti vzporedne s površino nosilca in ne smejo štrleti.
4. Svetilko magnetno pritrdite na nosilec.
5. Pred prvo uporabo popolnoma napolnite svetilko. Uporabite USB-C kabel (priložen) in USB polnilec 5V (ni priložen) z vsaj 1,5 A. Polnjenje: 4–6 ur.
6. Ko je svetilka napolnjena, jo vklopite s pritiskom na gumb za vklop.
7. Preverite pravilno delovanje svetilke, senzorja gibanja in daljinskega upravljalnika.

Všetky preklady v tejto príručke sú založené na pôvodnom anglickom texte.

Bezpečnosť



Zhoda so všetkými príslušnými požiadavkami smernice EÚ.

V prípade potreby:

Toto zariadenie používajte iba na určený účel;

Toto zariadenie nepoužívajte, ak je poškodené alebo chybné.

Vyberte miesto pre produkt, kde nehrozí riziko šliapnutia alebo zakopnutia o kábel. Na kábel nekladte žiadne predmety.

Ak je tento výrobok poškodený, najmä ak je poškodený kábel alebo armatúra, musí byť tento výrobok okamžite vypnutý. V tomto prípade je potrebná výmena;

Pred výmenou vypnite napájanie a nechajte ho vychladnúť, aby ste predišli úrazu elektrickým prúdom alebo popáleninám.

Adaptér (ak je k dispozícii) musí byť nainštalovaný v blízkosti jednotky, nesmie byť pripojený k inému adaptéru a musí byť ľahko dostupný.

Výrobky by sa mali používať iba s originálnym adaptérom.

Tento výrobok by mal otvárať iba kvalifikovaný technik, ak je potrebná údržba.

Nikdy nevykonávajte opravy sami.



Nebezpečenstvo udusenía. Pretože obalové materiály môžu byť prehltnuté alebo nesprávne použité, hrozí riziko udusenía alebo poranenia. Obalové materiály uchovávajte mimo dosahu detí.

Záruka

Akékoľvek zmeny a/alebo úpravy produktu rušia platnosť záruky.

Za škody spôsobené nesprávnym používaním produktu nemôžeme prevziať zodpovednosť.

Viac informácií nájdete na help.calex.eu.

Vylúčenie zodpovednosti



Dizajn a špecifikácie sa môžu zmeniť bez upozornenia. Všetky použité logá, značky a referencie produktov sú ochrannými známkami alebo registrovanými ochrannými známkami ich príslušných vlastníkov a týmto sa ako také uznávajú.

Recyklácia



Tento výrobok je označený týmto symbolom preškrtnutého koša na odpadky v súlade s európskou smernicou 2012/19/EU, ktorý upozorňuje, že výrobok sa nesmie likvidovať spolu s iným odpadom z domácnosti. Elektrické a elektronické zariadenia, ktoré nepodliehajú selektívnemu triedeniu, sú z dôvodu prítomnosti nebezpečných látok, zmesí alebo zložiek potenciálne nebezpečné pre životné prostredie a ľudské zdravie. Informácie o vrátení a recyklácii tohto výrobku získate na miestnom mestskom/obecnom úrade alebo u služby na likvidáciu odpadu.

Vysvetlenie Triedy bezpečnosti

-  Bezpečnostná trieda I: Kovové časti zariadení, ktoré spadajú do tejto triedy, sú pripojené k ochrannému vodiču
-  Bezpečnostná trieda II: Tento produkt alebo akákoľvek jeho časť má dvojité izolácie a nemusí byť pripojená k uzemnenej zásuvke.
-  Bezpečnostná trieda III: Zariadenia v tejto skupine fungujú pri veľmi nízkom napätí menšom ako 50 voltov striedavého prúdu. Napríklad 24 voltov.

Bezpečnostná trieda je uvedená na výrobku.

Vysvetlenie Hodnoty IP (Ingress Protection).

- IP20 Chránené proti pevným predmetom väčším ako 12 mm. Žiadna ochrana proti tekutinám.
- IP44 Chránené proti pevným predmetom väčším ako 1 mm. Ochrana proti vertikálnej striekajúcej vode pod uhlom do 60°.
- IP54 Zabraňuje vniknutiu prachu, ktorý by spôsobil poškodenie. Ochrana proti vertikálnej striekajúcej vode pod uhlom do 60°.
- IP65 Prachotesný. Žiadne vniknutie prachu. Chránené pred silnými prúdmi vody zo všetkých smerov. Obmedzený vstup tekutín.

Inštalácia a prevádzka

1. Určite miesto inštalácie nástennej lampy. Uistite sa, že montážny držiak je vo zvislej polohe; podpera musí smerovať nadol. Vyznačte miesta dier podľa šablóny držiaka.
2. Vyvrtajte diery, vložte hmoždinky a držiak priskrutkujte.
3. Hlavy skrutiek musia byť rovnobežné s povrchom a nesmú vyčnievať.
4. Lampu magneticky pripevnite k držiaku.
5. Pred prvým použitím lampu úplne nabite. Použite kábel USB-C (je súčasťou balenia) a USB nabíjačku 5V (nie je súčasťou), ktorá poskytuje aspoň 1,5 A. Nabíjanie: 4–6 hodín.
6. Po nabití lampu zapnite stlačením tlačidla napájania.
7. Otestujte lampu, pohybový senzor a diaľkové ovládanie.

Bu kılavuzdaki tüm çeviriler orijinal İngilizce metne dayanmaktadır.

Güvenlik



AB direktifinin tüm ilgili gerekliliklerine uygunluk.

Uygulanabilirse:

Bu cihazı yalnızca amaçlanan amacı için kullanın;

Hasarlı veya arızalıysa bu cihazı kullanmayın.

Ürün için kablonun üzerine basılma veya takılma riskinin olmadığı bir yer seçin. Kablonun üzerine herhangi bir nesne koymayın.

Bu ürün hasarlıysa, özellikle kablo veya bağlantı parçası hasarlıysa, bu ürün derhal kapatılmalıdır. Bu durumda, değiştirilmesi gerekir;

Değiştirmeden önce, elektrik çarpmasını veya yanıkları önlemek için gücü kapatın ve soğumasını bekleyin.

Adaptör (uygulanabilirse) ünitenin yakınına takılmalı, başka bir adaptöre bağlanmamalı ve kolayca erişilebilir olmalıdır.

Ürünler yalnızca orijinal adaptörle kullanılmalıdır.

Bu ürün yalnızca bakım gerektiğinde kalifiye bir teknisyen tarafından açılmalıdır.

Asla kendiniz onarım yapmayın.



Boğulma tehlikesi. Paketleme malzemeleri yutulabileceği veya kötüye kullanılabilmesi için boğulma veya yaralanma riski vardır. Paketleme malzemelerini çocuklardan uzak tutun.

Garanti

Üründe yapılan herhangi bir değişiklik ve/veya modifikasyon garantiyi geçersiz kılacaktır. Ürünün uygunsuz kullanımından kaynaklanan hasarlardan sorumlu tutulamayız.

Daha fazla bilgi için help.calex.eu adresine gidin.

Feragatname

Tasarımlar ve özellikler önceden haber verilmeksizin değiştirilebilir.



Kullanılan tüm logolar, markalar ve ürün referansları ilgili sahiplerinin ticari markaları veya tescilli ticari markalarıdır ve bu şekilde kabul edilmektedir.

Geri dönüşüm



Bu ürün, diğer evsel atıklarınızla birlikte bertaraf edilmemesi gerektiğini göstermek üzere Avrupa Direktifi 2012/19/EU uyarınca üzerinde çarpı işareti bulunan tekerlekli bir çöp konteyneri simgesiyle etiketlenmiştir. Tehlikeli madde içermesi nedeniyle karışımlar veya bileşenler ile seçmeli tasnife tabi olmayan elektrikli ve elektronik cihazlar, çevre ve insan sağlığı için potansiyel olarak tehlikelidir. Bu ürünün teslim edilmesi ve geri dönüşümü ile ilgili olarak lütfen belediyenizden veya atık bertaraf hizmetinizden bilgi alın.

Açıklama Güvenlik Sınıfları

-  Güvenlik sınıfı I: Bu sınıfa giren ekipmanın metal parçaları bir topraklama koruma iletkenine bağlıdır
-  Güvenlik Sınıfı II: Bu ürün veya herhangi bir parçası çift yalıtımlıdır ve topraklı bir prize bağlanması gerekmez.
-  Güvenlik Sınıfı III: Bu gruptaki ekipman 50 volttan düşük alternatif akımda ekstra düşük voltajda çalışır. Örneğin, 24 volt.

Güvenlik sınıfı ürün üzerinde belirtilir.

Açıklama IP (İngres Koruması) Değerleri

- IP20 12 mm'den büyük katı nesnelere karşı korumalı. Sıvılara karşı koruma yok.
- IP44 1 mm'den büyük katı nesnelere karşı korumalı. 60°'ye kadar bir açıyla dikey sıçrayan suya karşı koruma.
- IP54 Zarar vermeye yetecek kadar toz girişini önler. 60°'ye kadar bir açıyla dikey sıçrayan suya karşı koruma.
- IP65 Toz geçirmez. Toz girişi yok. Her yönden gelen güçlü su fışkırmalarına karşı korumalı. Sınırlı sıvı girişi.

Kurulum ve çalıştırma

1. Duvar lambasını takmak istediğiniz yeri belirleyin. Montaj braketi dik konumda olmalı; destek çıkıntısı aşağıya bakmalıdır. Braketi şablon olarak kullanarak delik yerlerini işaretleyin.
2. Delikleri açın, dübelleri yerleştirin ve braketi vidalayın.
3. Vida başları braketeye paralel olmalı ve çıkıntı yapmamalıdır.
4. Lambayı manyetik olarak braketeye takarak monte edin.
5. İlk kullanım öncesinde duvar lambası tamamen şarj edilmelidir. USB-C kablosu (dahil) ve en az 1,5 amper sağlayan 5V USB şarj cihazı (dahil değil) kullanın. Şarj süresi: 4–6 saat.
6. Şarj tamamlandıktan sonra güç düğmesine basarak lambayı açın.
7. Duvar lambasını, hareket sensörünü ve uzaktan kumandayı test edin.